

GUARANTEE SERVICE FOR USA-CANADA

**For more information or questions, guarantee claim and return authorization
FREE CALL – 1.800.23.BODUM/WARRANTY@BODUM.COM
GUARANTEE CLAIM CAN NOT BE DONE WITHOUT PROOF OF PURCHASE.**

The guarantee certificate must be completed by the seller at the time of purchase. You must present the guarantee certificate to obtain guarantee services. Should your BODUM® product require guarantee service, please contact your BODUM® retailer, a BODUM® store, your country's BODUM® distributor, or visit www.bodum.com.

**2 YEARS LIMITED GUARANTEE CERTIFICATE.
CERTIFICAT DE GARANTIE LIMITÉE DE 2 ANS.
CERTIFICADO DE GARANTÍA LIMITADA DE 2 AÑOS.**

Proof of purchase
Firmenstempel
Cachet du revendeur
Firmastempel
Sello de la empresa
Timbro del rivenditore
Stempel van de zaak
Firmastämpel
Carimbo da empresa
Ostotodistus
Доказательство покупки

Date
Datum
Date
Dato
Fecha
Data
Datum
Datum
Data
Päivämäärä
Дата

11744 ePEBO Vacuum Coffee Maker

GUARANTEE CERTIFICATE – GUARANTEE: 2 YEARS. Vacuum Coffee Maker

GARANTIEZERTIFIKAT – GARANTIE: 2 JAHRE. Vakuumkaffeebereiter

CERTIFICAT DE GARANTIE – GARANTIE: 2 ANS. Cafetière à Dépression

GARANTIBEVIS – GARANTI: 2 ÅR. Vakuum Kaffebrygger

CERTIFICADO DE GARANTIA – GARANTÍA: 2 AÑOS. Cafetera de Vacío

CERTIFICATO DI GARANZIA – GARANZIA: 2 ANNI. Caffettiera Sottovuoto

GARANTIECERTIFIKAAT – GARANTIE: 2 JAAR. Vakuüm Koffiezetzer

GARANTIBEVIS – GARANTI: 2 ÅRS. Vakuumbryggare

CERTIFICADO DE GARANTIA – GARANTIA: 2 ANOS. Cafeteira a Vácuo

TAKUU TODISTUS – TAKUU: 2 VUOTTA. Sifonikahvinkeitin

ГАРАНТИЙНЫЙ СЕРТИФИКАТ – ГАРАНТИЯ: 2 ГОДА. ВАКУУМНАЯ КОФЕ-МАШИНА



www.bodum.com

bodum[®]

11744 ePEBO

Vacuum Coffee Maker

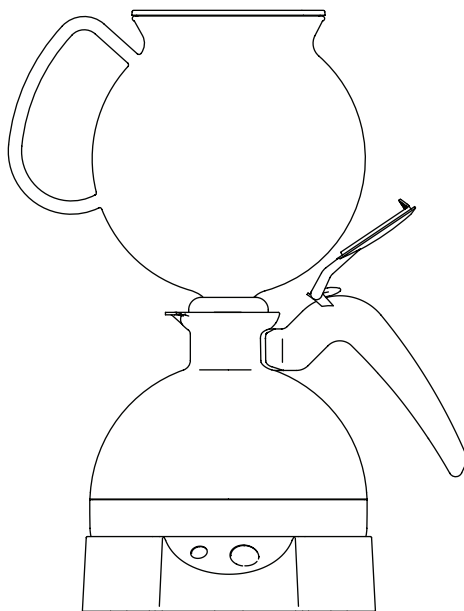

Vacuum Coffee Maker	Instruction for use	ENGLISH
Vakuunkaffeebereiter	Gebrauchsanweisung	DEUTSCH
Cafetière à Dépression	Mode d'emploi	FRANÇAIS
Vakuum Kaffeebrygger	Brugsanvisning	DANSK
Cafetera de Vacío	Instrucciones de uso	ESPAÑOL
Caffettiera Sottovuoto	Istruzioni per l'uso	ITALIANO
Vacuüm Koffiezetter	Gebruiksaanwijzing	NEDERLANDS
Vakuumbryggare	Bruksanvisning	SVENSKA
Cafeteira a Vácuo	Manual de instruções	PORTUGUÊS
Sifonikahvinkeitin	Käyttöohje	SUOMI
Вакуумная кофе-машина	Руководство По Эксплуатации	РУССКИЙ

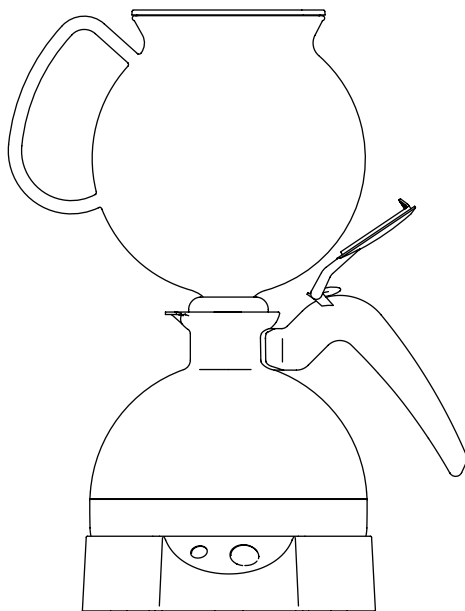

Welcome to BODUM®

Congratulations! You are now the proud owner of the
BODUM® ePEBO Vacuum Coffee Maker

<u>Please read these instructions carefully before using.</u>	<u>ENGLISH</u>
<u>Bitte lesen Sie diese Hinweise sorgfältig vor der Benutzung.</u>	<u>DEUTSCH</u>
<u>Veillez lire attentivement ces instructions avant l'utilisation.</u>	<u>FRANÇAIS</u>
<u>Læs venligst disse instruktioner nøje før brug.</u>	<u>DANSK</u>
<u>Lea cuidadosamente estas instrucciones antes de utilizar el producto.</u>	<u>ESPAÑOL</u>
<u>Leggere attentamente le presenti istruzioni prima dell'uso del prodotto.</u>	<u>ITALIANO</u>
<u>Lees, voordat u het apparaat in gebruik neemt, deze gebruiksaanwijzing zorgvuldig door.</u>	<u>NEDERLANDS</u>
<u>Läs dessa anvisningar noggrant innan du använder kaffebryggaren.</u>	<u>SVENSKA</u>
<u>Por favor, leia cuidadosamente estas instruções antes de utilizar.</u>	<u>PORTUGUÊS</u>
<u>Lue nämä ohjeet huolellisesti ennen käyttöä.</u>	<u>SUOMI</u>
<u>Пожалуйста, внимательно прочитайте это руководство перед использованием.</u>	<u>РУССКИЙ</u>

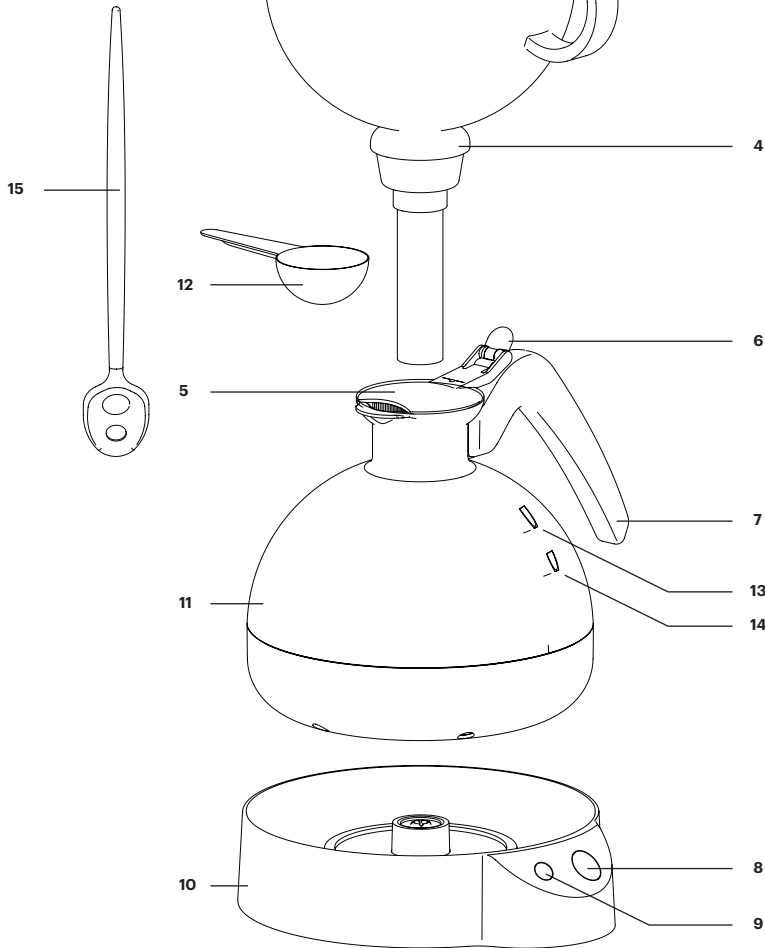
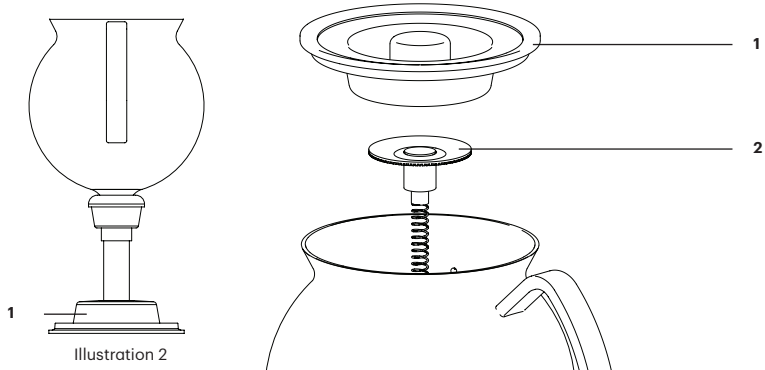

Illustration 1

EN	VACUUM COFFEE MAKER	11	Kande	7	Kannans handtag
	Description of appliance	12	Måleske	8	PÅ/AV-knapp
1	Funnel Lid	13	MAX-streg for vandniveau	9	VÅRMEHÅLLNINGSS-knapp
2	Filter	14	MIN-streg for vandniveau	10	Bottenplatta
3	Funnel	15	Omrøringskke	11	Kanna
4	Funnel Gasket			12	Måtsked
5	Jug Lid	ES	CAFETERA DE VACÍO	13	MAX vattennivåindikator
6	Lid Knob		Descripción del aparato	14	MIN vattennivåindikator
7	Jug Handle	1	Tapa del embudo	15	Omrörningssked
8	ON/OFF Button	2	Filtro		
9	KEEP WARM Button	3	Embudo	PO	CAFETEIRA A VÁCUO
10	Base	4	Tapón del embudo		Descrição do aparelho
11	Jug	5	Tapa de la jarra	1	Tampa do funil
12	Measuring Spoon	6	Pomo de la tapa	2	Filtro
13	MAX Water Level Indicator	7	Asa de la jarra	3	Funil
14	MIN Water Level Indicator	8	Botón de ENCENDIDO/APAGADO	4	Junta do funil
15	Stirring spoon	9	Botón de MANTENER CALIENTE	5	Tampa do jarro
		10	Base	6	Manipulo da tampa
DE	VAKUUMKAFFEEBEREITER	11	Jarra	7	Asa do jarro
	Gerätebeschreibung	12	Cuchara medidora	8	Botão ON/OFF (Ligar/Desligar)
1	Filterdeckel	13	Indicador de nivel de agua máx.	9	Botão KEEP WARM (Manter Quente)
2	Filter	14	Indicador de nivel de agua mín.	10	Base
3	Trichter	15	Cuchara para remover	11	Jarro
4	Trichterdichtung			12	Colher de medição
5	Kannendeckel	IT	CAFFETTIERA SOTTOVUOTO	13	Indicador de nível de água MAX
6	Deckelknopf		Descrizione dell'apparecchio	14	Indicador de nível de água MIN
7	Kannengriff	1	Coperchio dell'imbuto	15	Colher para mexer
8	EIN/AUS-Schalter	2	Filtro		
9	WARMHALTE-Schalter	3	Imbuto	SU	SIFONIKAHVINKEITIN
10	Basis	4	Guarnizione dell'imbuto		Laitteen kuvaus
11	Kanne	5	Coperchio della caraffa	1	Suppilon kansi
12	Messlöffel	6	Pomo del coperchio	2	Suodatin
13	Wasserstandsanzeige MAX	7	Impugnatura della caraffa	3	Suppilo
14	Wasserstandsanzeige MIN	8	Pulsante ON/OFF	4	Suppilon tiivistie
15	Rührlöffel	9	Pulsante RISCALDA	5	Kannun kansi
		10	Base	6	Kannen nuppi
FR	CAFETIÈRE À DÉPRESSION	11	Caraffa	7	Kannun kahva
	Description de l'appareil	12	Cucchiaio di misurazione	8	Virtapainike
1	Couvercle de l'entonnoir	13	Indicatore di livello MAX acqua	9	Lämpimänäpitopainike
2	Filtre	14	Indicatore di livello MIN acqua	10	Alusta
3	Entonnoir	15	Cucchiaio per mescolare	11	Kannu
4	Joint d'étanchéité de l'entonnoir			12	Mittalusikka
5	Couvercle de la chambre inférieure	NE	VACUÛM KOFFIEZETTER	13	Veden enimmäistason (MAX) ilmaisin
6	Bouton du couvercle		Beschrijving van het apparaat	14	Veden vähimmäistason (MIN) ilmaisin
7	Poignée de la chambre inférieure	1	Deksel trechter	15	Sekoituslusikka
8	Bouton Marche/Arrêt	2	Filter		
9	Bouton MAINTIEN AU CHAUD	3	Trechter	RU	ВАКУУМНАЯ КОФЕМАШИНА
10	Base	4	Klep trechter		Описание прибора
11	Chambre inférieure	5	Deksel kan	1	Крышка воронки
12	Doseur	6	Knop deksel	2	Фильтр
13	Indicateur Niveau d'eau MAX	7	Handvat kan	3	Воронка
14	Indicateur Niveau d'eau MIN	8	AAN/UIT-knop	4	Прокладка воронки
15	Cuillère à mélanger	9	Warmhoudknop	5	Крышка кувшина
		10	Voet	6	Регулятор на крышке
DA	VAKUUM KAFFEBRYGGER	11	Kan	7	Ручка кувшина
	Beskrivelse af apparatet	12	Maatschepje	8	Кнопка выключения
1	Kolbelåg	13	MAX waterniveau-indicator	9	Кнопка поддержания нагрева
2	Filter	14	MIN waterniveau-indicator	10	Основание
3	Kolbe	15	Roerlepel	11	Кувшин
4	Kolbepakning	SV	VAKUUMBRYGGARE	12	Мерная ложка
5	Kandelåg		Beskrivning av apparaten	13	Указатель максимального уровня воды
6	Lågknop	1	Trattlock	14	Указатель минимального уровня воды
7	Kandelåg	2	Filter	15	Ложка для помешивания
8	TÆND/SLUK-knap	3	Tratt		
9	HOLD VARM-knap	4	Trattpakning		
10	Fod	5	Kannlock		
		6	Lockknopp		

BODUM AUSTRALIA WARRANTY

We are pleased to say that the return rate on BODUM® product is very low; however, should you need to process a returned BODUM® product under warranty, please follow the simple procedure below. We have tried to make it as simple as possible for both yourself and the end consumer.

BODUM AUSTRALIA WARRANTY PROCEDURE

Our goods come with guarantees that cannot be excluded under the Australian Consumer Law. Consumers are entitled to a replacement or refund for a major failure and for compensation for any other reasonably foreseeable loss or damage. Consumers are also entitled to have the goods repaired or replaced if the goods fail to be of acceptable quality and the failure does not amount to a major failure.

The benefits to BODUM® customers given by the warranty set out below are in addition to other rights and remedies under a law in relation to the BODUM® product to which the warranty relates.

To process a faulty BODUM® product you will require a Return Authorisation (RA) number. Returned items without a RA number are not able to be processed for credit or replacement. Contact BODUM® on (02) 9692 0582 for a RA number.

Faulty product does not include items which have incurred wear and tear through general home use, misuse or commercial use. Warranty does not include accidental glass breakages.

Warranty period:

e-BODUM®: 2 year replacement warranty from the date of purchase for electrical appliances where a defect appears and BODUM® is notified within 2 years from date of purchase.

Proof of purchase: any claim from the end consumer must be validated with a copy of proof of purchase; without providing a proof of purchase BODUM® Australia will not be able to process the claim. Proof of purchase includes original purchase receipt/docket or credit card statement showing the purchase amount.

Replacement or credit: once claim is validated, if possible please replace the faulty item from stock on hand. If a customer requires a replacement for an item which you don't have on hand, please have the item added to your next order.

Return or work order: to ensure that the return process is as easy as possible for both you and the end consumer, we don't do work orders or product repairs.

Once you have received a RA number and sighted the product please safely dispose of the faulty item. We don't require the faulty product to be sent back to us. However, if you come across an unusual fault which you think we need to be aware of please send it back to BODUM® Australia Head Office.

BODUM® (Australia) PTY LTD
Suite 39, 26-32 Pirrama Rd, Pyrmont NSW 2009
T. +61 2 9692 0582 F. +61 2 9692 0586
office.australia@bodum.com

Congratulations! You are now the proud owner of a BODUM® ePEBO Vacuum Coffee Maker. Please read these instructions carefully before you use your device for the first time.

IMPORTANT SAFEGUARDS

When using electrical appliances, basic safety precautions should always be followed, including the following:

Read all of the information before you use the appliance for the first time. Failure to follow the instructions and safety information may lead to hazardous situations.

After unpacking the appliance check it for damage. If you are unsure whether the appliance is damaged, do not use it and contact your dealer instead.

Keep the packaging material (cardboard, plastic bag, etc.) out of the reach of children (risk of suffocation or injury).

Do not use the appliance other than for its intended use.

This Vacuum Coffee Maker is designed for indoor domestic use only. Do not use it outdoors.

The coffee maker is only to be used with the stand provided.

Do not place the appliance on or in close proximity to a hot gas or electric hob that is switched on, or in a preheated oven.

WARNING! Misuse will cause potential injury!

The manufacturer shall not be responsible for damage or injuries that arise as a result of misuse or unintended use.

Use the appliance exclusively for the purpose intended.

Do not allow children to play with the appliance.

When using the appliance in close proximity to children or persons who are unfamiliar with it ensure close supervision at all times.

This appliance must not be used by persons (including children) who are restricted in terms of their physical, sensory or mental faculties or who lack the requisite experience or knowledge, unless such persons receive instructions in its use from a person who is responsible for their safety and who supervises them while using the appliance. Children must be supervised, in order to ensure they do not play with the appliance.

This appliance can be used by children aged 8 years and above if they are supervised or have been instructed in the use of the appliance in a safe way and if they understand the hazards involved. Cleaning and user maintenance should not be undertaken by children unless they are older than 8 and are supervised. Keep the appliance and its cord out of the reach of children under the age of 8.

Do not allow the appliance to come into contact with damp or wet hands. Do not touch the mains cable or the plug with wet hands.

Do not touch any hot surfaces. Hold the glass jug and the filter holder by the handle only.

Do not use any accessories that have not been recommended by the appliance manufacturer. This can lead to fires, electric shocks or injuries.

For USA–Canada: This appliances has a polarized plug (one blade is wider than the other). To reduce the risk of electric shock, this plug will fit in a polarized socket one way only. If the plug does not correctly fit the socket, reverse the plug. If it still

does not fit, contact a qualified electrician. Do not modify the plug in any way.

The appliance must not be switched on without water.

Do not fill the jug (11) above the MAX line (13).

Avoid contact with the steam that is generated during the brewing process. Therefore do not open the funnel lid (1) during this process. Otherwise there is a risk of scalding.

Scalding may occur if the funnel lid is removed during the brewing cycles.

Boiling water can cause burns.

Ensure that the On/Off button (8) remains easily accessible at all times.

CAUTION: To prevent damage to the appliance do not use alkaline cleaning agents. When cleaning, use a soft cloth and a mild detergent.

Never immerse the appliance in water. Remember that this is an electrical appliance.

Only clean the jug (11) with a damp cloth.

Push the On/Off button (8) and pull the plug out of the socket in order to switch the appliance off.

Always apply pressure to the plug rather than the cable when unplugging the appliance from the mains.

Do not allow the power cable to hang over the edges of tables or worktops or permit it to come into contact with hot surfaces.

Remove the plug from the socket if the coffee machine is not in use or prior to cleaning it. Allow the appliance to cool prior to cleaning it or before putting on or taking off parts.

Never put an electrical appliance into operation if the power cable or plug is damaged, after malfunctions have occurred or

if the appliance itself has been damaged in any way. In such instances take the appliance to the nearest authorized service center for inspection, repairs or adjustment.

Never attempt to replace the power cable on the appliance. Special tools are required for this purpose. Only have the appliance repaired or the power cable exchanged by a service center approved by the manufacturer, in order to ensure that the appliance remains safe.

WARNING! Avoid any spillage onto the connector.

Do not immerse the cable, plug or appliance in water or other liquids because this may cause a fire, electric shock or injuries.

Ensure that the surface upon which the appliance is placed is dry prior to use.

Always put the funnel lid (1), funnel (3) with its gasket (4) and coffee filter (2) on the appliance during operation.

Do not leave the empty jug (11) on the base (10) when the appliance is turned ON. This can result in damage to the jug.

The container is designed for use with this appliance. It must never be used on a range top.

Do not set a hot container on a wet or cold surface.

Do not use a cracked container or a container with a loose or weakened handle.

Do not clean container with cleansers, steel wool pads, or other abrasive materials.

The heating element surface is subject to residual heat after use.

INSTALLATION

- Place the appliance on a stable, level surface that is neither hot nor in close proximity to a source of heat. The surface must be dry. Keep the appliance and the power cable out of the reach of children.

- When using the Vacuum Coffee Maker never place the jug (11) on a metal tray or any other metal surface.
- Check that the type plate on the appliance indicates a voltage corresponding to the mains voltage in your region. Whilst using the appliance it is necessary that the socket remain easily accessible in case of emergencies. The manufacturer shall not be liable for any accidents that arise due to deficient or defective earthing of the appliance.
- If the socket is not suitable for the plug on your appliance, you will need to have the socket replaced by an approved electrician.

Retain these user instructions for future reference.

HOUSEHOLD USE ONLY

DESCRIPTION OF APPLIANCE

1 Funnel Lid	9 KEEP WARM Button
2 Filter	10 Base
3 Funnel	11 Jug
4 Funnel Gasket	12 Measuring Spoon
5 Jug Lid	13 MAX Water Level Indicator
6 Lid Knob	14 MIN Water Level Indicator
7 Jug Handle	15 Stirring spoon
8 ON/OFF Button	

IMPORTANT INFORMATION**Power Cable**

The appliance is supplied with a short power cable in order to reduce the risk of persons becoming entangled or tripping over a long cable.

Whilst exercising the requisite caution it is possible to use an extension cable.

In the event that an extension cable is used the nominal values quoted for the extension cable must comply with those of the appliance as a minimum. If the appliance is earthed, then the extension cable must be a three-conductor, earthed cable. The longer cable must be laid so that it does not hang over the edges of tables or the corners of worktops, so that children cannot pull on it and so that it is not possible for persons to trip over it.

Switching Off The Vacuum Coffee Maker

Using the ON/OFF button (8) it is possible to switch the Vacuum Coffee Maker off at any time.

Prior To Using The Vacuum Coffee Maker

Clean the appliance prior to first use. In order to do so fill the jug (11) with water to the MAX line (13) and allow the appliance to run with the funnel lid (1), funnel (3) and its gasket (4) and filter (2) in place but without ground coffee. Afterwards simply pour the water away. Wait at least 10 minutes before starting to use the appliance regularly.

HOW TO USE THE VACUUM COFFEE MAKER

Open the jug lid (5) and fill the jug (11) with the desired volume of cold water. However, do not fill above the MAX (13) and below the MIN (14) line on the jug (11).

1st Brewing suggestion

STEP 1 Fill the jug with the required amount of water (6 to 8 cups) and place on its base.

STEP 2 Secure the filter to the funnel by the pulling filter chain through the glass tube and fasten the metal hook onto the tube end. Place the funnel in the jug. Make sure it has a complete seal. Add the required amount of ground coffee to the funnel. Place the lid on top of the funnel.

STEP 3 Press the ON/OFF button. The water will rise through the funnel, where it will brew for 4 minutes. Ensure all the grounds are completely saturated by giving it a gentle stir with the included stirring spoon. The ePEBO will automatically turn off, and the brewed coffee will flow back into the jug.

STEP 4 Remove funnel and pull on the filter chain to release the hook from the glass tube. Place the funnel on the up-side down funnel lid. Now enjoy your coffee.

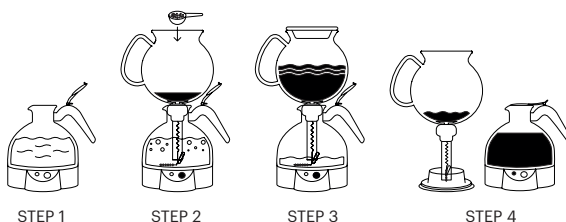

2nd Brewing suggestion

STEP 1 Prepare the funnel by pulling on the filter chain to release the hook from the glass tube end and place the funnel on the upside down funnel lid. Add the required ground coffee amount to the funnel. Fill the jug with the required amount of water (6 to 8 cups) and place the jug on its base.

STEP 2 Secure the filter to the funnel by pulling the filter chain through the glass tube and fasten the metal hook onto the tube end. Then place the funnel on the jug, make sure it is tilted and press the ON/OFF button.

STEP 3 Wait until the water boils and then place the funnel in the jug. Make sure it has a complete seal. Place the funnel lid on the funnel. The water will rise through the funnel, where it will brew for 4 minutes. Ensure all the grounds are completely saturated by giving it a gentle stir with the included stirring spoon. The ePEBO will turn off automatically, and the brewed coffee will flow back into the jug.

STEP 4 Remove the funnel and pull on the filter chain to release the hook from the glass tube end. Place the funnel on the upside down funnel lid. Now enjoy your coffee.

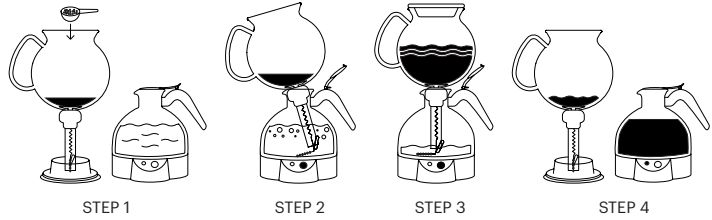

3rd Brewing suggestion

STEP 1 Fill the jug with the required amount of water (6 to 8 cups) and place it on its base. Secure the filter to the funnel by pulling the filter chain through the glass tube and fasten the metal hook onto the tube end. Place the funnel in the jug. Make sure it has a complete seal.

STEP 2 Press the ON/OFF button and place the lid on top of the funnel.

STEP 3 The water will rise through the funnel, and once all the water has risen into the funnel, simply remove the lid and add the required amount of ground coffee. Ensure all the grounds are completely saturated by giving them a gentle stir with the included plastic spoon. Place the lid back on the funnel. Ensure all the grounds are completely saturated by giving it a gentle stir with the included stirring spoon.

STEP 4 The ePEBO will turn off automatically after 4 minutes, and the brewed coffee will flow back into the jug.

STEP 5 Remove the funnel and pull on the filter chain to release the hook from the glass tube. Place the funnel on the upside down funnel lid. Now enjoy your coffee.

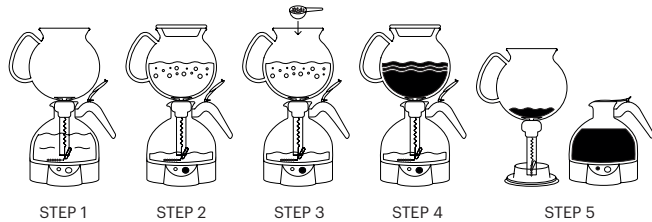

Note: If the jug (11) is empty, the appliance will not switch on for safety reasons, in order to prevent the heating element from running whilst dry.

WARNING: Only top up the jug (11) with cold, clear water. Do not add any milk or other liquids to the jug.

To make a pot of coffee, fill the funnel (3) with a maximum of 8 level BODUM® measuring spoons of filter ground coffee. When making a smaller quantity of coffee you will require proportionally less ground coffee.

CAUTION: Only use the coffee filter (2) supplied with the appliance. Never use paper filters.

Press the On/Off button (8) once to start the brewing process. The On/Off button will turn blue.

After a few minutes the water starts to flow through the tube into the funnel (3) and then remains there for four minutes. This process requires approx. 10 minutes for a jug of coffee.

Note: Do not open the funnel lid (1) during the brewing process. Scalding may occur if the lid is removed during brewing cycles.

Once the brewing process is complete, the ePEBO will switch off automatically.

It is possible to switch the KEEP WARM function on and off during or after the whole brewing process (to keep the coffee warm for an additional 30 minutes. After 30 minutes, the KEEP WARM function will turn off automatically).

If the KEEP WARM switch is on, the button will turn red.

The KEEP WARM function process takes 30 minutes and will turn off automatically.

After the cycle the funnel (3) can be taken off and placed on the funnel lid (1), as shown in figure 2; upside down position.

Before placing the funnel (3) on the lid funnel (1), please release the filter (2) by pulling its chain.

Note: Clean the coffee filter (2) and funnel (3) thoroughly after every use.

CLEANING THE MACHINE

When cleaning the Vacuum Coffee Maker never use any chemicals, steel wool or abrasive cleaners. Clean the jug (11) with a damp cloth only.

Never immerse the jug in water. Remember that this is an electrical appliance.

Note: Always disconnect the Vacuum Coffee Maker from the mains prior to cleaning the appliance.

Clean the Vacuum Coffee Maker after every use. The following parts are dishwasher safe:

1 Funnel Lid	4 Funnel Gasket
2 Filter	12 Measuring Spoon
3 Funnel	15 Stirring spoon

Ensure that no ground coffee remains in the filter (2) before putting it in the dishwasher.

Wash the jug under warm, clear running water. Then scrub the inside of the jug with a soaped kitchen brush. Rinse it well.

MAINTENANCE AND CARE

De-Scaling The Vacuum Coffee Maker

To guarantee that the Vacuum Coffee Maker works correctly, you have to ensure that the machine is kept free of lime-scale. The optimum cycle is dependent on the hardness of the water which differs from country to country. We would advise de-scaling the machine after every 100 uses.

Important: If you do not de-scale the Vacuum Coffee Maker then this can cause damage!

Regular de-scaling can increase the service life of the product and guarantees its faultless operation. Furthermore, regular de-scaling will result in less steam forming, faster brewing times and energy savings.

Deposits should be removed with a commercially available de-scaling solution for coffee machines or with a solution of vinegar and water (20% vinegar and 80% water). When using commercially available de-scaling solutions ensure that these are suitable for use with heating elements made of copper as well as silicone materials. (Carefully check the specifications and dosage instructions of the manufacturer).

Fill the jug (11) with descaling solution or a vinegar and water solution (do not fill above the MAX line (13)) and leave it for a while.

Then rinse the jug thoroughly with cold, clear water, at least twice.

Any other servicing should be performed by an authorized service facility.

STORAGE

Always disconnect the Vacuum Coffee Maker from the mains when it is not in use.

TECHNICAL SPECIFICATIONS

TECHNICAL DATA

EU mains voltage	220-240 V- 50-60 Hz
USA mains voltage	120 V- 60 Hz
EU nominal power	1000 W
USA nominal power	1000 W
Cable length	approx. 70 cm / 27.5 in
Volumetric capacity	1.0 liter/34 fl. oz
Test marks	GS, CE, ETL, CETL

MANUFACTURER GUARANTEE FOR THE USA & CAN, THE EU AND CH.

Guarantee: BODUM® AG, Switzerland, guarantees the ePEBO Vacuum Coffee Maker for a period of two years from the date of original purchase against faulty materials and malfunctions that can be traced back to defects in design or manufacturing. Repairs are carried out free of charge if all guarantee conditions are met. Refunds are not available.

Guarantor: BODUM® (Schweiz) AG, Kantonsstrasse 100, Postfach 463, 6234 Triengen.

Guarantee conditions: The guarantee certificate must be completed by the seller at the time of purchase. You must present the guarantee certificate to obtain guarantee services. Should your BODUM® product require guarantee service, please contact your BODUM® retailer, a BODUM® store, your country's BODUM® distributor, or visit www.bodum.com.

BODUM® will not provide warranty for damage resulting from inappropriate use, improper handling, normal wear and tear, inadequate or incorrect maintenance or care, incorrect operation or use of the appliance by unauthorized persons.

This Manufacturer Guarantee does not affect your statutory rights under applicable national laws in force, nor your right against the dealer arising from their sales/purchase contract.

ENVIRONMENTALLY ACCEPTABLE DISPOSAL



This marking indicates that this product should not be disposed with other household wastes throughout the EU. To prevent possible harm to the environment or human health from uncontrolled waste disposal, recycle it responsibly to promote the sustainable reuse of material resources. To return your used device, please use the return and collection systems or contact the retailer where the product was purchased. They can take this product for environmentally safe recycling.

DEUTSCH

Herzlichen Glückwunsch! Sie sind stolzer Besitzer einer ePEBO, der Vakuumkaneebereiter von BODUM®. Bevor Sie die Vakuumkaneebereiter benutzen, lesen Sie sorgfältig diese Anweisungen.

WICHTIGE SICHERHEITSHINWEISE

Wenn Sie elektrische Geräte einsetzen, sollten Sie immer grundlegende Sicherheitsmaßnahmen ergreifen, zu denen unter anderem die folgenden gehören:

Lesen Sie alle Informationen, bevor Sie das Gerät zum ersten Mal einschalten. Wenn Sie die Anweisungen und Sicherheitshinweise nicht befolgen, können gefährliche Situationen entstehen.

Prüfen Sie das Gerät nach dem Auspacken auf Schäden. Sollten Sie sich nicht sicher sein, dass das Gerät nicht beschädigt ist, verwenden Sie es nicht und setzen Sie sich mit Ihrem Händler in Verbindung.

Bewahren Sie das Verpackungsmaterial (Karton, Plastiktüten usw.) immer außerhalb der Reichweite von Kindern auf (Erstickungs- oder Verletzungsgefahr).

Setzen Sie das Gerät nur für den vorgesehenen Zweck ein.

Dieser Vakuumkaneebereiter ist nur für den privaten Gebrauch in geschlossenen Räumen vorgesehen. Verwenden Sie es nicht im Freien.

Der Kaffeebereiter darf nur mit der mitgelieferten Basis verwendet werden.

Stellen Sie das Gerät nicht auf oder in die Nähe eines eingeschalteten Gas- oder Elektrokochfelds oder in einen vorgeheizten Ofen.

WARNUNG! Missbrauch kann zu Verletzungen führen!

Der Hersteller kann nicht für Schäden oder Verletzungen verantwortlich gemacht werden, die aus Missbrauch oder nicht vorgesehener Verwendung entstehen.

Setzen Sie das Gerät nur für den vorgesehenen Zweck ein.

Lassen Sie Kinder nicht mit dem Gerät spielen.

Wenn Sie das Gerät in Anwesenheit von Kindern oder Personen benutzen, die nicht mit dem Gebrauch vertraut sind, beaufsichtigen Sie sie ständig.

Das Gerät darf nicht von Personen mit physischen, sensorischen oder mentalen Einschränkungen (inklusive Kinder) oder ohne die nötige Erfahrung oder Kenntnis benutzt werden, sofern diese Personen nicht von einer Person angeleitet werden, die für die Sicherheit verantwortlich ist und diese bei der Benutzung des Geräts beaufsichtigt werden.. Kinder müssen beaufsichtigt werden, damit sie nicht mit dem Gerät spielen.

Das Gerät darf von Kindern ab 8 Jahren benutzt werden, sofern sie beaufsichtigt oder in die sichere Bedienung des Geräts eingewiesen worden sind und die möglichen Gefahren erkennen. Kinder unter 8 Jahren dürfen das Gerät nicht ohne Aufsicht reinigen oder pflegen. Halten Sie das Gerät und das Netzkabel außerhalb der Reichweite von Kindern unter 8 Jahren.

Berühren Sie das Gerät nicht mit feuchten oder nassen Händen. Berühren Sie das Netzkabel oder den Netzstecker nicht mit nassen Händen.

Berühren Sie keine heißen Oberflächen. Halten Sie die Glaskanne und den Filterhalter nur am Griff.

Verwenden Sie keine Zubehörteile, die nicht vom Gerätehersteller empfohlen wurden. Dies kann zu Feuer, Stromschlägen oder Verletzungen führen.

Für die USA-Kanada: Das Gerät hat einen gepolten Netzstecker (ein Stecker ist breiter als der andere). Um die Gefahr von Stromschlägen zu reduzieren, kann dieser Stecker nur in einer Richtung in die Steckdose gesteckt werden. Lässt sich der Stecker nicht vollständig in die Steckdose stecken, drehen Sie den Stecker um. Wenn der Stecker noch immer nicht passt, setzen Sie sich mit einem qualifizierten Elektriker in Verbindung. Sie dürfen den Stecker auf keinen Fall verändern.

Das Gerät darf nicht ohne Wasser eingeschaltet werden.

Füllen Sie die Kanne (11) nicht über die MAX-Linie (13) mit Wasser.

Vermeiden Sie den Kontakt mit dem Dampf, der sich während des Brühvorgangs bildet. Öffnen Sie also nicht den Trichterdeckel (1) während des Brühens. Ansonsten besteht die Gefahr von Verbrühungen.

Verbrühungsgefahr besteht auch, wenn Sie während des Brühvorgangs den Trichterdeckel abnehmen.

Kochendes Wasser kann Verbrennungen verursachen.

Stellen Sie sicher, dass der EIN/AUS-Schalter (8) jederzeit leicht erreichbar ist.

WARNUNG: um das Gerät nicht zu beschädigen, dürfen Sie keine alkalischen Reinigungsmittel einsetzen, wenn Sie es mit einem weichen Tuch und einem milden Reinigungsmittel säubern.

Tauchen Sie das Gerät niemals ins Wasser. Bedenken Sie, dass es sich um ein elektrisches Gerät handelt.

Reinigen Sie die Kanne (11) nur mit einem feuchten Tuch.

Drücken Sie den Ein/Aus-Schalter (8) und ziehen Sie den Netzstecker aus der Steckdose, um das Gerät auszuschalten.

Ziehen Sie immer am Stecker und nicht am Kabel, wenn Sie den Netzstecker ziehen.

Lassen Sie das Netzkabel nicht über Tischkanten oder Arbeitsflächen hängen oder in Kontakt mit heißen Oberflächen kommen.

Ziehen Sie den Netzstecker vor dem Reinigen oder wenn der Kaffeebereiter nicht verwendet wird. Lassen Sie das Gerät abkühlen, bevor Sie es reinigen oder Teile einsetzen oder abnehmen wollen.

Benutzen Sie ein elektrisches Gerät nicht, wenn das Kabel oder der Stecker beschädigt sind, nach Fehlfunktionen oder nach Beschädigungen des Geräts. Bringen Sie das Gerät in solchen Fällen zum nächsten autorisierten Servicezentrum zur Inspektion, Reparatur oder Einstellung.

Versuchen Sie nicht, das Netzkabel des Geräts selbst auszuwechseln. Sie benötigen dafür Spezialwerkzeuge. Lassen Sie das Gerät nur von einem vom Hersteller zugelassenen Servicezentrum reparieren oder das Netzkabel wechseln, damit das Gerät auch weiterhin sicher ist.

WARNUNG! Vermeiden Sie, dass Flüssigkeiten auf den Netzstecker geraten.

Tauchen Sie das Kabel, den Stecker oder das Gerät nicht in Wasser oder andere Flüssigkeiten, da sonst Feuer, Stromschläge oder Verletzungen entstehen können.

Vergewissern Sie sich vor dem Gebrauch, dass die Oberfläche, auf der Sie das Gerät stellen, trocken ist.

Setzen Sie immer den Trichterdeckel (1), Trichter (3) mit Dichtung (4) und Kaffefilter (2) während des Betriebs ins Gerät ein.

Lassen Sie nicht die leere Kanne (11) auf der Basis (10), wenn das Gerät eingeschaltet ist. Dadurch kann die Kanne beschädigt werden.

Die Kanne ist für den Einsatz mit diesem Gerät entwickelt worden. Sie darf nicht auf einem Herd benutzt werden.

Stellen Sie die Kanne nicht auf eine nasse oder kalte Oberfläche.

Benutzen Sie die Kanne nicht, wenn sie gesprungen ist oder der Griff locker oder geschwächt ist.

Reinigen Sie die Kanne nicht mit Scheuermitteln, Stahlwolle oder anderen scheuernden Reinigungsmitteln.

Die Oberfläche des Heizelements hält nach dem Gebrauch noch die Hitze.

INSTALLATION

- Stellen Sie das Gerät auf eine stabile, ebene Oberfläche, die weder heiß, noch sich in der Nähe einer Wärmequelle befindet. Die Oberfläche muss trocken sein. Halten Sie das Gerät und das Netzkabel außerhalb der Reichweite von Kindern.
- Wenn Sie den Vakuumkaffeebereiter benutzen, stellen Sie die Kanne (11) niemals auf ein Blech oder eine Metalloberfläche.
- Stellen Sie sicher, dass das Typenschild des Geräts für die Netzspannung Ihres Lands zugelassen ist. Solange Sie das Gerät benutzen, muss der Netzstecker immer leicht zu erreichen sein, falls es zu Notfällen kommt. Der Hersteller ist nicht für Unfälle verantwortlich, die durch fehlende oder unzureichende Erdung des Geräts entstehen.
- Wenn die Steckdose nicht für den Stecker Ihres Geräts geeignet ist, lassen Sie den Stecker durch einen qualifizierten Elektriker wechseln.

Bewahren Sie diese Bedienungsanleitung auf, um sie zu einem späteren Zeitpunkt lesen zu können.

NUR FÜR DEN GEBRAUCH IN PRIVATEN HAUSHALTEN

GERÄTEBE-SCHREIBUNG

1 Filterdeckel	9 WARMHALTE-Schalter
2 Filter	10 Basis
3 Trichter	11 Kanne
4 Trichterdichtung	12 Messlöffel
5 Kannendeckel	13 Wasserstandsanzeige MAX
6 Deckelknopf	14 Wasserstandsanzeige MIN
7 Kannengriff	15 Rührlöffel
8 EIN/AUS-Schalter	

WICHTIGE INFORMATION:

Netzkabel

Das Gerät hat ein kurzes Netzkabel, um zu vermeiden, dass sich Personen in einem langen Kabel verfangen oder darüber stolpern.

Wenn Sie äußerste Vorsicht walten lassen, können Sie ein Verlängerungskabel einsetzen.

Wenn Sie ein Verlängerungskabel verwenden, müssen die Werte des Verlängerungskabels mindestens den Werten des Geräts entsprechen. Wenn das Gerät geerdet ist, muss das Verlängerungskabel ein geerdetes Dreileiterkabel sein. Das Verlängerungskabel darf nicht über Kanten von Tischen oder Arbeitsflächen hängen, so dass Kinder nicht daran ziehen oder Personen nicht darüber stolpern können.

Ausschalten des Vakuumkaffeebereiters

Mit dem EIN/AUS-Schalter (8) können Sie den Vakuumkaffeebereiter jederzeit ein- und ausschalten.

Vor dem Gebrauch des Vakuumkaffeebereiters

Reinigen Sie das Gerät vor dem ersten Gebrauch. Dazu füllen Sie die Kanne (11) bis zur MAX-Linie (13) mit Wasser und schalten das Gerät mit eingesetztem Trichterdeckel (1), Trichter (3) und der Dichtung (4) und Filter (2), aber ohne Kaffeepulver ein. Danach schütten Sie das Wasser weg. Warten Sie mindestens 10 Minuten, bevor Sie das Gerät wieder einschalten.

WIE SIE DEN VAKUUMKAFFEEBEREITER BEDIENEN

Öffnen Sie den Kannendeckel (5) und füllen Sie die Kanne (11) mit der gewünschten Menge kalten Wassers. Füllen Sie die Kanne (11) nicht über die MAX-Linie (13) und unter der MIN-Linie (14) mit Wasser.

1. Brühvorschlag

SCHRITT 1: Füllen Sie die Kanne mit der gewünschten Menge Wasser (6 bis 8 Tassen) und stellen Sie sie auf die Basis.

SCHRITT 2: Ziehen Sie die Filterkette durch das Glasrohr, um den Filter am Trichter zu befestigen. Hängen Sie den Metallhaken in das Rohrende. Setzen Sie den Trichter in die Kanne ein. Vergewissern Sie sich, dass er das Rohr vollständig abdichtet. Geben Sie die gewünschte Menge gemahlene Kaffees in den Trichter. Verschließen Sie den Trichter mit dem Deckel.

SCHRITT 3: Drücken Sie den EIN/AUS-Schalter. Das Wasser steigt durch den Trichter, in dem es 4 Minuten lang kocht. Stellen Sie sicher, dass der gesamte Kaffeesatz durchtränkt ist, indem Sie ihn sanft mit dem beigefügten Rührlöffel umrühren. Die ePEBO schaltet sich automatisch aus und der gekochte Kaffee fließt in die Kanne zurück.

SCHRITT 4: Nehmen Sie den Trichter ab und ziehen Sie an der Filterkette, um den Haken aus dem Glasrohr zu ziehen. Stellen Sie den Trichter auf den umgedrehten Trichterdeckel. Genießen Sie nun Ihren Kaffee.

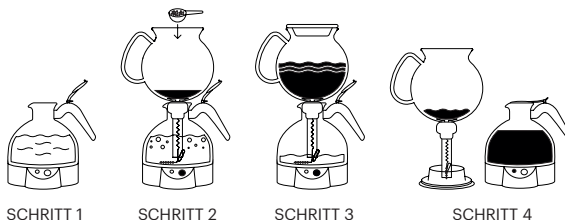

SCHRITT 1

SCHRITT 2

SCHRITT 3

SCHRITT 4

2. Brühvorschlag

SCHRITT 1: Für die Vorbereitung des Filters ziehen Sie an der Filterkette, um den Haken aus dem Glasrohr zu ziehen und setzen Sie den Trichter auf den umgekehrten Filterdeckel. Geben Sie die gewünschte Menge gemahlene Kaffees in den Trichter. Füllen Sie die Kanne mit der gewünschten Menge Wasser (6 bis 8 Tassen) und stellen Sie sie auf die Basis.

SCHRITT 2: Ziehen Sie die Filterkette durch das Glasrohr, um den Filter am Trichter zu befestigen. Hängen Sie den Metallhaken in das Rohrende. Setzen Sie dann den Trichter auf die Kanne und vergewissern Sie sich, dass er geneigt ist, und drücken Sie auf den EIN/AUS-Schalter.

SCHRITT 3: Warten Sie, bis das Wasser kocht und setzen Sie dann den Trichter auf die Kanne. Vergewissern Sie sich, dass er das Rohr vollständig abdichtet. Verschließen Sie den Trichter mit dem Deckel. Das Wasser steigt durch den Trichter, in dem es 4 Minuten lang kocht. Stellen Sie sicher, dass der gesamte Kaffeesatz durchtränkt ist, indem Sie ihn sanft mit dem beigegeführten Rührlöffel umrühren. Die ePEBO schaltet sich automatisch aus und der gekochte Kaffee fließt in die Kanne zurück.

SCHRITT 4: Nehmen Sie den Trichter ab und ziehen Sie an der Filterkette, um den Haken aus dem Glasrohr zu ziehen. Stellen Sie den Trichter auf den umgedrehten Trichterdeckel. Genießen Sie nun Ihren Kaffee.

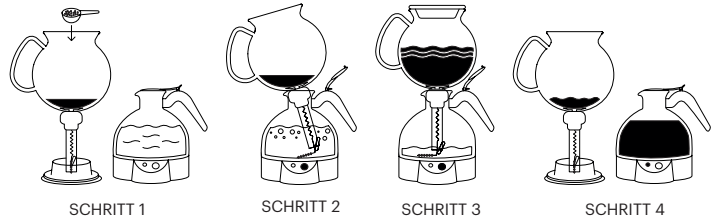

3. Brühvorschlag

SCHRITT 1: Füllen Sie die Kanne mit der gewünschten Menge Wasser (6 bis 8 Tassen) und stellen Sie sie auf die Basis. Ziehen Sie die Filterkette durch das Glasrohr, um den Filter am Trichter zu befestigen. Hängen Sie den Metallhaken in das Rohrende. Setzen Sie den Trichter in die Kanne ein. Vergewissern Sie sich, dass er das Rohr vollständig abdichtet.

SCHRITT 2: Drücken Sie den EIN/AUS-Schalter und verschließen Sie den Trichter mit dem Deckel.

SCHRITT 3: Das Wasser steigt durch den Trichter. Sobald das Wasser in den Trichter aufgestiegen ist, nehmen Sie den Deckel ab und fügen die gewünschte Menge an gemahltem Kaffee hinzu. Rühren Sie das Kaffeepulver im Wasser mit dem mitgelieferten Plastiklöffel um, um sicherzustellen, dass der gemahlene Kaffee vollständig im Wasser schwimmt. Verschließen Sie den Trichter wieder mit dem Deckel. Stellen Sie sicher, dass der gesamte Kaffeesatz durchtränkt ist, indem Sie ihn sanft mit dem beigefügten Rührlöffel umrühren.

SCHRITT 4: Die ePEBO schaltet sich automatisch nach 4 Minuten ab und der gebrühte Kaffee fließt wieder in die Kanne zurück.

SCHRITT 5: Nehmen Sie den Trichter ab und ziehen Sie an der Filterkette, um den Haken aus dem Glasrohr zu ziehen. Stellen Sie den Trichter auf den umgedrehten Trichterdeckel. Genießen Sie nun Ihren Kaffee.

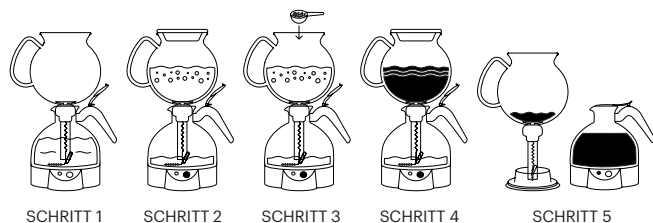

Hinweis: Wenn die Kanne (11) leer ist, lässt sich das Gerät aus Sicherheitsgründen nicht einschalten, damit sich das Heizelement nicht im trockenen Zustand erwärmt.

WARNUNG: Füllen Sie nur kaltes, klares Wasser in die Kanne (11). Gießen Sie keine Milch oder andere Flüssigkeiten in die Kanne.

Um eine Kanne Kaffee zuzubereiten, füllen Sie den Trichter (3) mit maximal 8 BODUM® Messlöffeln gemahlene Kaffee. Wenn Sie weniger Kaffee zubereiten wollen, benötigen Sie entsprechend weniger Kaffeepulver.

ACHTUNG: Verwenden Sie mit dem Gerät nur den mitgelieferten Kaffeefilter (2). Verwenden Sie niemals Papierfilter.

Drücken Sie auf den EIN/AUS-Schalter (8), um den Brühvorgang zu beginnen. Der EIN/AUS-Schalter leuchtet blau.

Nach wenigen Minuten beginnt das Wasser durch das Rohr in den Trichter (3) zu fließen und bleibt dort für vier Minuten. Der Brühvorgang für eine Kanne Kaffee dauert ungefähr 10 Minuten.

Öffnen Sie während des Brühvorgangs nicht den Trichterdeckel (1). Sie können sich verbrühen, wenn Sie während des Brühvorgangs den Trichterdeckel abnehmen.

Nach dem Ende des Brühvorgangs schaltet sich die ePEBO automatisch ab.

Sie können während und nach des gesamten Brühvorgangs die WARMHALTE-Funktion ein- und ausschalten (um den Kaffee für weitere 30 Minuten warmzuhalten. Nach 30 Minuten schaltet sich die WARMHALTE-Funktion automatisch ab).

Wenn die WARMHALTE-Funktion eingeschaltet ist, leuchtet der Schalter in Rot.

Die WARMHALTE-Funktion dauert 30 Minuten und schaltet sich automatisch ab.

Danach kann der Trichter (3) abgenommen und auf den umgedrehten Trichterdeckel (1) gestellt werden, wie in Abbildung 2 gezeigt wird.

Bevor Sie den Trichter (3) auf den Trichterdeckel (1) stellen,

ziehen Sie an der Filterkette, um den Filter (2) zu lösen.

Hinweis: Reinigen Sie den Kaffeefilter (2) und den Trichter (3) gründlich nach jedem Einsatz.

REINIGUNG DER MASCHINE

Reinigen Sie den Vakuumkaffeebereiter niemals mit chemischen Reinigungsmitteln, Stahlwolle oder Scheuermitteln. Reinigen Sie die Kanne (11) nur mit einem feuchten Tuch.

Tauchen Sie die Kanne niemals in Wasser. Bedenken Sie, dass es sich um ein elektrisches Gerät handelt.

Hinweis: Ziehen Sie vor jeder Reinigung den Netzstecker aus dem Vakuumkaffeebereiter.

Reinigen Sie den Vakuumkaffeebereiter nach jedem Gebrauch. Die folgenden Teile sind spülmaschinengeeignet:

1 Filterdeckel	4 Trichterdichtung
2 Filter	12 Messlöffel
3 Trichter	15 Rührlöffel

Stellen Sie sicher, dass kein gemahlener Kaffee im Filter (2) ist, bevor Sie ihn in die Spülmaschine stellen.

Reinigen Sie die Kanne unter fließendem warmen und klarem Wasser. Säubern Sie dann die Innenseite der Kanne mit einer eingeseiften Küchenbürste. Spülen Sie sie gut aus.

WARTUNG UND PFLEGE

Entkalken des Vakuumkaffeebereiters

Damit Ihr Vakuumkaffeebereiter einwandfrei funktioniert, müssen Sie sicherstellen, dass er frei von Kalk und Ablagerungen ist. Der optimale Entkalkungszeitraum hängt von der Wasserhärte ab, die von Land zu Land unterschiedlich ist. Wir empfehlen, die Maschine nach 100 Einsätzen zu entkalken.

Wichtig: Wenn Sie den Vakuumkaffeebereiter nicht entkalken, kann das Gerät beschädigt werden.

Eine regelmäßige Entkalkung kann die Lebensdauer des Produkt verlängern und ein fehlerfreies Funktionieren gewährleisten. Außerdem führt ein regelmäßiges Entkalken zu weniger Dampfbildung, schnelleren Brühzeiten und Energieeinsparungen.

Entfernen Sie die Ablagerungen mit einem handelsüblichen Entkalker für Kaffeemaschinen oder mit einer Wasser-/ Essiglösung (20% Essig und 80% Wasser). Wenn Sie handelsübliche Entkalker verwenden, vergewissern Sie sich, dass diese für Heizelemente aus Kupfer und Silikonwerkstoffe geeignet sind. (Prüfen Sie die Spezifikationen und Dosierungsanweisungen des Herstellers sorgfältig).

Füllen Sie die Kanne (11) mit Entkalkerlösung oder einem Essig-/Wassergemisch (füllen Sie sie nicht über die MAX-Linie (13)) und lassen Sie sie einen Moment stehen.

Spülen Sie dann die Kanne gründlich mit kaltem, klarem Wasser mindestens zweimal aus.

Alle anderen Wartungsarbeiten sollten von einem zugelassenen Kundendienst durchgeführt werden.

LAGERUNG

Ziehen Sie den Netzstecker des Vakuumkaneebereiters, wenn er nicht benutzt wird.

TECHNISCHE SPEZIFIKATIONEN

TECHNISCHE DATEN

EU-Netzspannung	220-240 V- 50-60 Hz
USA-Netzspannung	120 V- 60 Hz
EU-Nennleistung	1000 W
USA-Nennleistung	1000 W
Kabellänge	ca. 70 cm / 27,5 in
Fassungsvermögen	1,0 Liter/34 fl.oz.
Prüfzeichen	GS, CE, ETL, CETL

Vakuumkaffeebereiter

HERSTELLERGARANTIE FÜR DIE USA, KANADA, DIE EUROPÄISCHE UNION UND DIE SCHWEIZ.

Garantie: Die BODUM® AG, Schweiz, übernimmt für den ePEBO Vakuumkaffeebereiter eine Garantie von zwei Jahren ab Datum des Kaufs gegen Mängel am Gerät, die nachweislich auf einem Material- und/oder Herstellungsfehler beruhen. Sofern die Garantiebedingungen erfüllt sind, wird BODUM® Mängel kostenfrei beheben. Eine Rückerstattung des Kaufpreises ist nicht möglich.

Garantiegeber: BODUM® (Schweiz) AG, Kantonsstrasse 100, Postfach 463, 6234 Triengen

Garantiebedingungen: Das Garantiezertifikat (letzte Seite dieser Gebrauchsanweisung) muss vom Verkäufer beim Kauf ausgefüllt werden. Bei Inanspruchnahme der Garantie ist das Garantiezertifikat vorzulegen. Hierzu wenden Sie sich bitte an Ihren Bodum Händler, ein Bodum Verkaufsgeschäft, den für Ihr Land zuständigen Vertriebspartner oder kontaktieren Sie uns unter www.bodum.com

Diese Garantie gilt nicht, wenn der Defekt eines Geräts auf unsachgemäßer Behandlung, üblichem Verschleiß, unsachgemäßer Pflege und/oder Nichtbeachtung der Gebrauchsanweisung beruht.

Ihnen stehen neben den Rechten aus der Garantie die gesetzlichen Rechte zu. Insbesondere werden die gesetzlichen Rechte des Verbrauchers, die ihm gegenüber seinem Vertragspartner zustehen, nicht eingeschränkt.

KORREKTE ENTSORGUNG DIESES PRODUKTES



Alte Elektrogeräte dürfen nicht mehr zusammen mit dem Restmüll beseitigt werden, sondern müssen getrennt entsorgt werden. Die Abgabe bei kommunalen Sammelstellen durch Privatpersonen ist kostenfrei. Die Besitzer von Altgeräten sind verpflichtet, die Geräte zu den Sammelstellen zu bringen oder bei einer entsprechenden Sammlung abzugeben. Mit diesem kleinen persönlichen Aufwand tragen Sie dazu bei, dass wertvolle Rohstoffe recycelt und Schadstoffe gezielt behandelt werden können.



V = Volt W = Watt
Hz = Hertz ~ = Wechselstrom



Das ausgediente Gerät zu einer autorisierten Entsorgungsstelle bringen. (WEEE Direktive)



Geprüfte Sicherheit

CONSIGNES DE SÉCURITÉ IMPORTANTES

Lors de l'utilisation d'appareils électriques, des règles de sécurité élémentaires devraient toujours être respectées, et notamment ce qui suit :

Lisez toutes les informations avant d'utiliser l'appareil pour la première fois. Le non respect des instructions et des consignes de sécurité peut conduire à des situations dangereuses.

Après avoir sorti l'appareil de son emballage, vérifiez qu'il n'est pas endommagé. Si vous avez des doutes sur l'état de l'appareil, ne l'utilisez pas et contactez votre revendeur.

Tenir tous les matériaux d'emballage (carton, sac en plastique, etc.) hors de portée des enfants pour éviter tout risque d'étouffement ou de blessure.

Ne pas utiliser l'appareil à d'autres fins que celles prévues.

Cette cafetière à dépression est uniquement destinée à l'usage domestique en intérieur. Ne pas l'utiliser à l'extérieur.

La cafetière ne doit être utilisée qu'avec le support fourni.

Ne pas placer l'appareil sur ou à proximité d'une plaque de cuisson électrique ou à gaz allumée, ou dans un four préchauffé.

AVERTISSEMENT ! La mauvaise utilisation de l'appareil peut entraîner des blessures !

Le fabricant décline toute responsabilité en cas de dommages ou blessures causés par la mauvaise utilisation de l'appareil ou par l'utilisation à d'autres fins que celles prévues.

Utiliser l'appareil exclusivement aux fins prévues.

Ne jamais laisser les enfants jouer avec l'appareil.

Si l'appareil est utilisé à proximité d'enfants ou de personnes qui ne savent pas s'en servir, une surveillance permanente doit être assurée.

Cet appareil ne doit pas être utilisé par des individus (y compris des enfants) à capacités physiques, sensorielles ou mentales réduites, ou qui ne possèdent pas l'expérience et les connaissances nécessaires, sauf si de tels individus utilisent l'appareil sous les instructions et la surveillance d'une personne responsable de leur sécurité. Les enfants doivent être surveillés pour assurer qu'ils ne jouent pas avec l'appareil.

Cet appareil peut être utilisé par des enfants de 8 ans ou plus, à condition qu'ils soient surveillés ou qu'ils aient reçu des instructions concernant l'utilisation sécurisée de l'appareil et qu'ils comprennent les risques relatifs à cette utilisation. Le nettoyage et l'entretien de l'appareil ne doivent pas être effectués par des enfants, sauf s'ils ont plus de 8 ans et qu'ils effectuent ces tâches sous surveillance. Tenir l'appareil et son cordon d'alimentation hors de portée des enfants de moins de 8 ans.

Éviter tout contact avec l'appareil si vous avez les mains humides ou mouillées. Ne pas toucher le câble électrique ou la fiche avec des mains mouillées.

Ne pas toucher les surfaces de l'appareil quand elles sont chaudes. Ne soulever la chambre inférieure et le porte-filtre que par la poignée.

Ne pas utiliser d'accessoires qui n'ont pas été recommandés par le fabricant de l'appareil, car ils pourraient causer un incendie, une électrocution ou des blessures.

Pour les États-Unis – le Canada : Cet appareil est doté d'une fiche polarisée (une broche est plus large que l'autre). Pour réduire le risque d'électrocution, cette fiche ne peut s'enfoncer dans une prise murale polarisée que dans un seul sens. Si la fiche ne s'enfonce pas complètement dans la prise, retournez la fiche. Si elle ne s'enfonce toujours pas correctement, contactez un électricien qualifié. Ne pas tenter de modifier la fiche de quelque manière que ce soit.

Cet appareil ne doit pas être allumé quand il ne contient pas d'eau.

Ne pas dépasser la ligne indiquant le niveau MAX (13) quand vous remplissez la chambre inférieure.

Éviter tout contact avec la vapeur produite pendant la préparation du café, et ne pas ouvrir le couvercle de l'entonnoir (1) pendant ce processus, car le risque de brûlures est élevé.

Des brûlures peuvent survenir si le couvercle de l'entonnoir est retiré pendant les cycles de préparation du café.

L'eau bouillante peut entraîner des brûlures.

S'assurer que le bouton Marche/Arrêt (8) reste facilement accessible à tout moment.

ATTENTION : Pour éviter d'endommager l'appareil, ne pas utiliser de nettoyants alcalins : nettoyer l'appareil avec un chiffon doux et un détergent doux.

Ne jamais immerger l'appareil dans l'eau. N'oubliez pas qu'il s'agit d'un appareil électrique.

Ne nettoyer la chambre inférieure (11) qu'avec un chiffon doux.

Pour éteindre l'appareil, appuyer sur le bouton Marche/Arrêt et sortir la fiche de la prise murale.

Toujours tirer sur la fiche plutôt que sur le câble pour débrancher l'appareil du secteur.

Ne pas laisser le câble pendre d'une table ou d'un plan de travail et pas le laisser entrer en contact avec des surfaces chaudes.

Débrancher la cafetière de la prise murale quand vous ne l'utilisez pas ou avant de la nettoyer. Laisser refroidir l'appareil avant de le nettoyer, et d'assembler ou démonter des pièces.

Ne jamais mettre en marche un appareil électrique si le câble d'alimentation ou la fiche sont endommagés, si des problèmes de fonctionnement ont été constatés, ou si l'appareil lui-même est endommagé de quelque manière que ce soit. Dans de tels cas, faire inspecter, réparer ou régler l'appareil par le service après-vente autorisé le plus proche de chez vous.

Ne jamais essayer de remplacer le câble d'alimentation de l'appareil. Une telle opération nécessite des outils spéciaux. Par mesure de sécurité, les réparations ou le remplacement du câble d'alimentation ne devraient être effectués que par le personnel d'un service après-vente approuvé par le fabricant.

AVERTISSEMENT ! Protéger le connecteur des éclaboussures ou fuites accidentelles,

Ne pas immerger le câble, la fiche ou l'appareil dans l'eau ou dans tout autre liquide, car cela pourrait causer un incendie, une électrocution ou des blessures.

Vérifier que la surface sur laquelle est placé l'appareil est sèche avant l'utilisation.

Ne faire fonctionner la cafetière que si le couvercle de l'entonnoir (1), l'entonnoir (3), le joint d'étanchéité (4) et le filtre à café (2) sont en place sur l'appareil.

Ne pas laisser la chambre inférieure (11) vide sur la base (10) quand l'appareil est allumé, car la chambre inférieure pourrait subir des dommages.

Le récipient est conçu pour utilisation avec cet appareil. Ne jamais l'utiliser sur une cuisinière.

Ne pas poser le récipient chaud sur une surface mouillée ou froide.

Ne pas utiliser le récipient s'il est fendu, ou si sa poignée est desserrée ou défailante.

FR

Ne pas utiliser de produits nettoyants, de paille de fer ou d'autres matériaux abrasifs pour nettoyer le récipient.

La surface de l'élément chauffant peut rester chaude après utilisation.

INSTALLATION

- Placez l'appareil sur une surface plane et stable qui n'est ni chaude, ni située à proximité d'une source de chaleur. La surface doit être sèche. Tenez l'appareil et son câble d'alimentation hors de portée des enfants.
- Ne placez jamais la chambre inférieure (11) sur un plateau en métal ou toute autre surface métallique quand vous utilisez la cafetière à dépression.
- Vérifiez que le voltage indiqué sur la plaque de l'appareil correspond à celui du réseau électrique de votre région. Quand l'appareil est en marche, vous devriez pouvoir facilement accéder à la prise murale pour le débrancher en cas d'urgence. Le fabricant décline toute responsabilité en cas d'accidents causés par la mise à la terre incorrecte ou défective de l'appareil.
- Si votre prise n'est pas compatible avec la fiche de l'appareil, vous devrez faire remplacer la prise par un électricien approuvé.

Mode d'emploi

**Veillez conserver ces
instructions pour référence
ultérieure.**

**POUR USAGE DOMESTIQUE
UNIQUEMENT**

DESCRIPTION DE L'APPAREIL

- | | |
|-----------|------------------------------------|
| 1 | Couvercle de l'entonnoir |
| 2 | Filtre |
| 3 | Chambre supérieure |
| 4 | Joint de l'entonnoir |
| 5 | Couvercle de la chambre inférieure |
| 6 | Bouton du couvercle |
| 7 | Poignée de la chambre inférieure |
| 8 | Bouton Marche/Arrêt |
| 9 | Bouton MAINTIEN AU CHAUD |
| 10 | Base |
| 11 | Chambre inférieure |
| 12 | Doseur |
| 13 | Indicateur Niveau d'eau MAX |
| 14 | Indicateur Niveau d'eau MIN |
| 15 | Cuillère à mélanger |

INFORMATIONS IMPORTANTES**Câble d'alimentation**

L'appareil est fourni avec un câble d'alimentation court pour réduire les risques d'accident liés aux câbles emmêlés et éviter que les utilisateurs ne trébuchent sur un long câble.

Si toutes les précautions nécessaires sont observées, il est possible d'utiliser une rallonge.

Si une rallonge est utilisée, les valeurs nominales de la rallonge doivent être correspondre à celles de l'appareil. Si l'appareil est mis à la terre, vous devez utiliser un câble de rallonge à trois conducteurs, mis à la terre. La rallonge doit être positionnée de manière à ne pas pendre des tables ou des plans de travail, pour éviter que les enfants ne tirent dessus et que quelqu'un ne trébuches dessus.

Éteindre la cafetière à dépression

Le bouton Marche/Arrêt (8) vous permet d'éteindre à tout moment la cafetière à dépression.

Avant la première utilisation de la cafetière à dépression

Nettoyez l'appareil avant la première utilisation. Pour ce faire, remplissez la chambre inférieure (11) avec de l'eau jusqu'au niveau MAX (13), veillez à bien mettre en place le couvercle de l'entonnoir (1), l'entonnoir (3), le joint d'étanchéité (4) et le filtre (2), puis laissez fonctionner l'appareil sans ajouter de café. À la fin du cycle, videz l'eau. Patientez au moins 10 minutes avant d'utiliser normalement l'appareil.

COMMENT UTILISER LA CAFETIÈRE À DÉPRESSION

Ouvrez le couvercle de la chambre inférieure (5) et remplissez la chambre inférieure (11) avec la quantité d'eau désirée. Veillez à dépasser la ligne indiquant le niveau MIN (14), mais ne remplissez pas au-delà du niveau MAX (13).

1ère suggestion de préparation

ÉTAPE 1 Remplissez la chambre inférieure avec la quantité d'eau requise (de 6 à 8 tasses), puis placez-la sur la base.

ÉTAPE 2 Fixez le filtre à l'entonnoir en faisant passer la chaînette du filtre dans le tube en verre, puis en attachant le crochet métallique à l'extrémité du tube. Placez l'entonnoir sur la chambre inférieure. Vérifiez que le joint est parfaitement hermétique. Ajoutez la quantité désirée de café moulu dans l'entonnoir. Placez le couvercle sur l'entonnoir.

ÉTAPE 3 Appuyez sur le bouton Marche/Arrêt. L'eau montera dans l'entonnoir, où elle infusera pendant 4 minutes. Vérifiez que le café moulu est complètement saturé en remuant délicatement à l'aide de la cuillère incluse. La cafetière ePEBO s'éteindra automatiquement, et le café fraîchement préparé coulera dans la chambre inférieure.

ÉTAPE 4 Retirez l'entonnoir et tirez sur la chaînette du filtre pour libérer le crochet du tube en verre. Posez l'entonnoir sur son couvercle retourné. Et maintenant, savourez votre café.

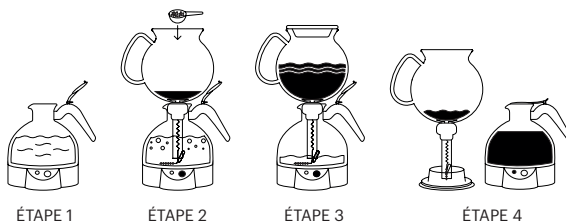

2è suggestion de préparation

ÉTAPE 1 Préparez l'entonnoir en tirant sur la chaînette du

filtre pour libérer le crochet du tube en verre, et placez l'entonnoir sur son couvercle retourné. Ajoutez la quantité désirée de café moulu dans l'entonnoir. Remplissez la chambre inférieure avec la quantité d'eau requise (de 6 à 8 tasses), puis placez-la sur la base.

ÉTAPE 2 Fixez le filtre à l'entonnoir en faisant passer la chaînette du filtre dans le tube en verre, puis en attachant le crochet métallique à l'extrémité du tube. Posez l'entonnoir sur la chambre inférieure en prenant soin de l'incliner, puis appuyez sur le bouton Marche/Arrêt.

ÉTAPE 3 Attendez que l'eau se mette à bouillir, puis insérez l'entonnoir dans la chambre inférieure. Vérifiez que le joint est parfaitement hermétique. Mettez le couvercle de l'entonnoir sur l'entonnoir. L'eau montera dans l'entonnoir, où elle infusera pendant 4 minutes. Vérifiez que le café moulu est complètement saturé en remuant délicatement à l'aide de la cuillère incluse. La cafetière ePEBO s'éteindra automatiquement, et le café fraîchement préparé coulera dans la chambre inférieure.

ÉTAPE 4 Retirez l'entonnoir et tirez sur la chaînette du filtre pour libérer le crochet du tube en verre. Posez l'entonnoir sur son couvercle retourné. Et maintenant, savourez votre café.

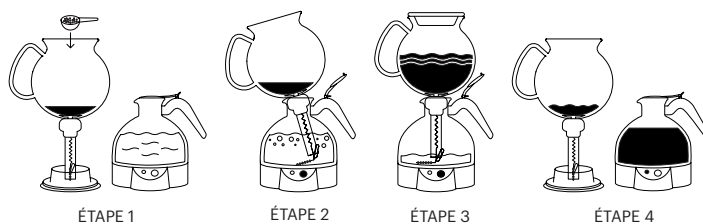

3è suggestion de préparation

ÉTAPE 1 Remplissez la chambre inférieure avec la quantité d'eau requise (de 6 à 8 tasses), puis placez-la sur la base. Fixez le filtre à l'entonnoir en faisant passer la chaînette du filtre dans le tube en verre, puis en attachant le crochet métallique à l'extrémité du tube. Placez l'entonnoir sur la chambre inférieure. Vérifiez que le joint est parfaitement hermétique.

ÉTAPE 2 Appuyez sur le bouton Marche/Arrêt et placez le couvercle sur l'entonnoir.

ÉTAPE 3 L'eau commencera à monter dans l'entonnoir, et quand toute l'eau sera passée dans l'entonnoir, ôtez simplement le couvercle et ajoutez la quantité de café moulu désirée. Mélangez délicatement avec la cuillère en plastique fournie pour que le café moulu ne flotte pas en surface. Remettez le couvercle sur l'entonnoir. Vérifiez que le café moulu est complètement saturé en remuant délicatement à l'aide de la cuillère incluse.

ÉTAPE 4 La cafetière ePEBO s'éteindra automatiquement après 4 minutes, et le café fraîchement préparé coulera dans la chambre inférieure.

ÉTAPE 5 Retirez l'entonnoir et tirez sur la chaînette du filtre pour libérer le crochet du tube en verre. Posez l'entonnoir sur son couvercle retourné. Et maintenant, savourez votre café.

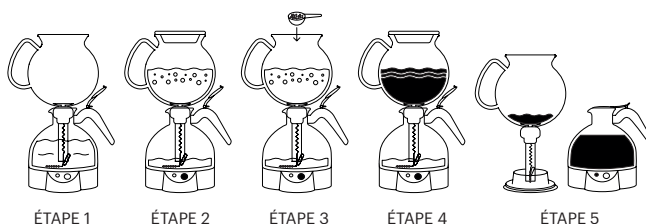

Remarque : Si la chambre inférieure est vide, l'appareil ne s'allumera pas : cette mesure de sécurité évite que l'élément chauffant ne fonctionne à sec.

ATTENTION : Ne versez que de l'eau froide et pure dans la chambre inférieure (11). N'ajoutez pas de lait ou d'autres liquides dans la chambre inférieure.

Pour préparer une pleine cafetière, ajoutez un maximum de 8 doses BODUM® de café moulu dans l'entonnoir (3). Pour préparer une plus petite quantité de café, réduisez proportionnellement la quantité de café moulu.

ATTENTION : N'utilisez que le filtre à café (2) fourni avec l'appareil. N'utilisez jamais de filtres papier.

Appuyez une fois sur le bouton Marche/Arrêt (8) pour lancer la préparation du café. La lumière du bouton Marche/Arrêt deviendra bleue.

Après quelques minutes, l'eau commencera à monter dans l'entonnoir (3) via le tube, et restera dans l'entonnoir pendant

quatre minutes. Ce processus nécessite environ 10 minutes pour une pleine cafetière de café.

Remarque : N'ouvrez pas le couvercle de l'entonnoir (1) pendant que le café infuse. Des brûlures peuvent survenir si le couvercle de l'entonnoir est retiré pendant les cycles de préparation du café.

La cafetière ePEBO s'éteindra automatiquement à la fin du processus d'infusion.

Vous pouvez activer/éteindre la fonction MAINTIEN AU CHAUD pendant ou après la préparation du café (pour garder le café chaud pour 30 minutes de plus. Après 30 minutes, la fonction MAINTIEN AU CHAUD s' éteindra automatiquement).

Si la fonction MAINTIEN AU CHAUD est activée, le bouton sera éclairé en rouge.

La fonction MAINTIEN AU CHAUD reste active pendant 30 minutes puis s'éteint automatiquement.

À la fin du cycle, l'entonnoir (3) peut être retiré puis placé sur son couvercle (1) retourné, comme indiqué dans l'illustration 2.

Avant de poser l'entonnoir (3) sur son couvercle (1), détachez le filtre (2) en tirant sur la chaînette.

Remarque : Nettoyez soigneusement le filtre à café (2) et l'entonnoir (3) après chaque utilisation.

NETTOYAGE DE L'APPAREIL

Ne jamais utiliser de produits chimiques, de paille de fer ou de nettoyeurs abrasifs pour nettoyer votre cafetière à dépression. Uniquement nettoyer la chambre inférieure (11) avec un chiffon doux.

Ne jamais immerger la chambre inférieure dans l'eau. N'oubliez pas qu'il s'agit d'un appareil électrique.

Remarque : Toujours débrancher la cafetière à dépression du secteur avant de procéder au nettoyage.

Nettoyer la cafetière à dépression après chaque utilisation. Les pièces suivantes sont compatibles lave-vaisselle :

1	Couvercle de l'entonnoir	4	Joint de l'entonnoir
2	Filtre	12	Doseur
3	Entonnoir	15	Cuillère à mélanger

Vérifier qu'il ne reste aucun résidu de café dans le filtre (2) avant de le mettre au lave-vaisselle.

Laver la chambre inférieure à l'eau chaude courante. Nettoyer l'intérieur du récipient avec une brosse à vaisselle savonneuse. Rincer abondamment.

ENTRETIEN

Détartrage la cafetière à dépression

Pour garantir le bon fonctionnement de la cafetière à dépression, il ne faut pas laisser le tartre s'accumuler dans l'appareil. La fréquence optimale de détartrage dépend de la dureté de l'eau, qui varie d'un pays à l'autre. Nous vous conseillons de détartrer l'appareil toutes les 100 utilisations.

Remarque importante : Si vous ne détartrerez pas la cafetière à dépression, l'accumulation du tartre pourra entraîner des dommages !

Le détartrage régulier allongera la durée de vie du produit et évitera tout problème de fonctionnement. Par ailleurs, le détartrage régulier réduira la quantité de vapeur produite par l'appareil, qui préparera votre café plus vite et consommera moins d'énergie.

Les dépôts de tartre peuvent être éliminés avec les solutions anti-tartre pour cafetières/machines à café disponibles dans le commerce, ou avec une solution composée d'eau et de vinaigre (20% de vinaigre pour 80% d'eau). Si vous utilisez un produit anti-tartre pour cafetières/machines à café disponible sur le marché, assurez-vous qu'il convient à l'utilisation avec des éléments chauffants en cuivre et avec les matériaux à base de silicone. (Lisez soigneusement les spécifications et les consignes de dosage du fabricant).

Remplissez la chambre inférieure (11) avec la solution anti-tartre ou un mélange d'eau et de vinaigre (ne dépassez le niveau MAX 13)) et laissez agir pendant un moment.

Ensuite, rincez la chambre inférieure abondamment et au moins deux fois de suite à l'eau froide et propre.

Toute autre forme d'entretien devrait être effectuée par le personnel d'un service après-vente autorisé.

RANGEMENT

Toujours débrancher la cafetière à dépression du secteur quand elle n'est pas utilisée.

SPÉCIFICATIONS TECHNIQUES

DONNÉES TECHNIQUES

Tension au secteur en Europe	220-240 V- 50-60 Hz
Tension au secteur aux États-Unis	120 V- 60 Hz
Puissance nominale en Europe	1000 W
Puissance nominale aux États-Unis	1000 W
Longueur du câble	70 cm environ
Capacité	1 litre
Certifications	GS, CE, ETL, CETL

GARANTIE FABRICANT POUR LES ÉTATS-UNIS & CANADA, L'UNION EUROPÉENNE ET LA SUISSE.

Garantie: BODUM® AG, Suisse, garantit la Cafetière à Dépression ePEBO pour une période de deux ans à compter de la date d'achat originale couvrant les matériaux défectueux et les défaillances suite à des défauts de fabrication ou de conception. Les réparations sont effectuées gratuitement si toutes les conditions de garantie sont remplies. Il n'y aura lieu à aucun remboursement.

Garant: BODUM® (Schweiz) AG, Kantonsstrasse 100, Postfach 463, 6234 Triengen.

Conditions de garantie: Le certificat de garantie doit être rempli par le vendeur au moment de l'achat. Il devra être présenté pour bénéficier des services de garantie. Si votre produit nécessite un service de garantie BODUM®, veuillez contacter votre revendeur BODUM®, un magasin BODUM®, un distributeur BODUM® de votre pays, ou visiter www.bodum.com.

BODUM® ne fournira pas de garantie pour les dommages résultant d'une utilisation inappropriée, d'une mauvaise manipulation, de l'usure normale, d'un entretien ou de soins inadéquats ou incorrects, d'une mauvaise manœuvre ou de l'utilisation de l'appareil par des personnes non autorisées.

Cette garantie du fabricant n'affecte pas vos droits légaux en vertu des lois nationales applicables en vigueur, ni votre droit contre le revendeur découlant du contrat de vente/d'achat.

MISE AU REBUT CORRECT DE CE PRODUIT

Ce sigle indique que ce produit ne doit pas être éliminé avec les autres déchets ménagers dans l'UE. Pour éviter d'éventuels impacts néfastes pour l'environnement ou la santé humaine dus à des dépôts incontrôlés de déchets, recyclez-le de manière responsable pour favoriser la réutilisation durable des matières premières. Pour retourner votre appareil usagé, veuillez utiliser des systèmes de retour et de collecte, ou contactez le revendeur où le produit a été acheté. Il peut reprendre le produit pour un recyclage respectueux de l'environnement.

VIGTIGE SIKKERHEDSANVISNINGER

Når du anvender elektriske apparater, skal du altid følge de grundlæggende sikkerhedsanvisninger, herunder følgende:

Læs alle informationerne om sikkerhed, inden du bruger apparatet første gang. Manglende overholdelse af anvisningerne og informationerne om sikkerhed kan medføre farlige situationer.

Efter udpakning skal apparatet efterses for eventuel beskadigelse. Tag ikke apparatet i brug, hvis du er i tvivl om dets tilstand. Kontakt forhandleren.

Al emballage (pap, plast pose, osv.) skal holdes uden for børns rækkevidde (risiko for kvælning eller tilskadekomst).

Anvend kun apparatet til det formål, som det er beregnet til.

Din vakuum kaffebrygger er beregnet til brug indendørs i private hjem. Den må ikke bruges udendørs.

Din vakuum kaffebrygger må kun anvendes sammen med den medfølgende fod.

Placer ikke apparatet på eller i umiddelbar nærhed af en tændt, varm gasplade eller elektrisk kogeplade eller i en forvarmet ovn.

ADVARSEL! Forkert brug kan forårsage tilskadekomst!

Producenten er ikke ansvarlig for skader eller tilskadekomst sket

som følge af uhensigtsmæssig eller forkert brug.

Brug kun apparatet til det formål, som det er beregnet til.

Tillad ikke, at børn leger med apparatet.

Omhyggeligt opsyn er nødvendigt, når apparatet anvendes af børn eller personer, der ikke er bekendte med det.

Apparatet må ikke bruges af personer (inkl. børn), der er fysisk, sensorisk eller psykisk funktionshæmmede, eller som mangler den nødvendige erfaring og viden, medmindre disse personer er under konstant opsyn eller er oplært i brugen af apparatet af en person, der er ansvarlig for deres sikkerhed. Børn skal til enhver tid være under opsyn, for at sikre, at de ikke leger med apparatet.

Apparatet må anvendes af børn på 8 år og derover, såfremt de er under opsyn eller har modtaget anvisninger i forsvarlig brug af apparatet, og de forstår farerne i forbindelse med brugen. Rengøring og vedligeholdelse må ikke udføres af børn, medmindre de er over 8 år og uden opsyn. Opbevar apparatet og ledningen utilgængeligt for børn under 8 år.

Lad ikke apparatet komme i kontakt med fugtige eller våde hænder. Rør ikke ved ledningen eller stikket med våde hænder.

Rør ikke ved varme overflader. Glaskanden og filterholderen må kun holdes i håndtaget.

Tilbehør, der ikke er anbefalet af apparatets producent må ikke anvendes. Dette kan resultere i brand, elektrisk stød eller tilskadecomst.

USA – Canada: Apparat har et polariseret stik (det ene stikben er bredere end det andet). For at reducere risikoen for elektrisk stød, passer dette stik kun i en polariseret stikkontakt på én måde. Hvis stikket ikke passer nøjagtigt til stikkontakten skal stikket drejes. Hvis det stadig ikke passer, skal du kontakte en faglært elektriker. Stikket må ikke ændres på nogen måde.

Apparatet må ikke tændes uden vand.

Fyld ikke kanden (11) over MAX-stregen (13).

Undgå kontakt med damp, som dannes under brygningen. Du må derfor aldrig åbne kolbelåget (1) under brygningen. Gøres dette er der risiko for skoldning.

Skoldning kan forekomme, hvis kolbelåget tages af under brygningen.

Kogende vand kan forårsage forbrændinger.

Sørg for, at tænd/sluk-knappen (8) altid er lettilgængelig.

FORSIGTIG: Med henblik på at forebygge skader på apparatet må der ikke benyttes basiske rengøringsmidler. Brug en blød klud og et mildt sæbemiddel.

Apparatet må aldrig nedsænkes i vand. Husk, at dette er et elektrisk apparat.

Kanden (11) må kun rengøres med en fugtig klud.

Tryk på tænd/sluk-knappen (8) og tag stikket ud af stikkontakten for at slukke apparatet.

Sørg altid for holde om stikket – ikke i ledningen – når du tager apparatets stik ud af stikkontakten.

Lad ikke ledningen hænge ud over bordkanter eller køkkenborde og lad den ikke komme i kontakt med varme overflader.

Tag ledningen ud af stikkontakten, hvis kaffebryggeren ikke er i brug, eller før du rengør kaffebryggeren. Lad apparatet afkøle før rengøring og før påsætning eller aftagning af dele.

Brug aldrig et elektrisk apparat, hvis ledningen eller stikket er beskadiget, hvis apparatet har haft funktionsfejl eller er blevet beskadiget på nogen måde. I så fald skal du indlevere apparatet til det nærmeste autoriserede servicecenter for eftersyn, reparation eller justering.

Forsøg aldrig at udskifte apparatets ledning. Dette kræver specialværktøj. Reparation af apparatet og udskiftning af ledningen

må kun foretages af et servicecenter, der er godkendt af producenten. Dette er for at sikre, at apparatet forsat er sikkert at anvende.

ADVARSEL! Undgå at spilde væsker og lign. på stikket.

Nedsænk ikke ledningen, stikket eller apparatet i vand eller andre væsker, da dette kan forårsage brand, elektrisk stød eller tilskadekomst.

Sørg for, at den overflade, som apparatet placeres på, er tør før brug.

Sørg altid for, at kolbelåget (1), kolben (3) med pakningen (4) og kaffefiltret (2) sidder på apparatet under brug.

Efterlad ikke en tom kande (11) på foden (10), når apparatet er tændt. Gøres dette kan kanden tage skade.

Beholderen er kun beregnet til brug sammen med apparatet. Den må aldrig bruges på komfuret.

Stil ikke en varm beholder på en våd eller en kold overflade.

Brug ikke en revnet beholder, eller en beholder med et løst eller svækket håndtag.

Rengør ikke apparatet med rengøringsmidler, ståluldssvampe eller andre slibende materialer.

Varmelegemet overflade er varm i et stykke tid efter brug.

INSTALLATION

- Anbring apparatet på en stabil, plan overflade, som hverken er varm eller i nærheden af en varmekilde. Overfladen skal være helt tør. Opbevar apparatet og ledningen utilgængeligt for børn.
- Når du bruger din vakuum kaffebrygger, må kanden (11) aldrig placeres på en metalbakke eller en anden metaloverflade.
- Kontrollér, at spændingen angivet på apparatets mærkeplade svarer til netspændingen i dit land. Stikkontakten skal være lettilgængelig, mens apparatet er i brug, i tilfælde af en nødsituation.

Producenten påtager sig intet ansvar for ulykker, der opstår som følge af mangelfuld eller defekt jordforbindelse af apparatet.

- Hvis stikkontakten ikke passer til apparatets stik, skal stikkontakten udskiftes af en autoriseret elektriker.

Gem denne brugsanvisning til senere brug.

KUN TIL BRUG I PRIVATE HJEM

BESKRIVELSE AF APPARATET

1 Kolbelåg	9 HOLD VARM-knap
2 Filter	10 Fod
3 Kolbe	11 Kande
4 Kolbepakning	12 Måleske
5 Kandelåg	13 MAX-streg for vandniveau
6 Lågknop	14 MIN-streg for vandniveau
7 Kandelåg	15 Omrøringske
8 TÆND/SLUK-knap	

VIGTIG INFORMATION

Ledning

Apparatet er udstyret med en kort ledning for at minimere risikoen for at blive viklet ind i eller snuble over en længere ledning.

En forlængerledning kan bruges, såfremt den bruges med den nødvendige forsigtighed.

Hvis du bruger en forlængerledning, skal forlængerledningens nominelle spænding svare mindst til apparatets nominelle spænding. Hvis apparatet er jordforbundet, skal forlængerledningen nødvendigvis være en jordforbundet ledning med tre ledere. Den længere ledning skal lægges således, at den ikke hænger ud over bordkanter eller hjørner på køkkenborde, sådan at børn ikke kan trække i den, og så man ikke kan snuble over den.

Sådan slukker du vakuum kaffebryggeren

Du kan til enhver tid slukke vakuum kaffebrygger på tænd/sluk-knappen (8).

Før vakuum kaffebryggeren tages i brug

Rengør apparatet, inden du tager det i brug første gang. For at gøre dette, skal kanden (11) fyldes med vand til MAX-stregen (13). Igangsæt nu apparatet med kolbelåg (1), kolbe (3) og pakning (4) samt filteret (2), men uden malet kaffe. Bagefter hældes vandet ud. Vent mindst 10 minutter, inden du begynder at bruge apparatet på normal vis.

SÅDAN ANVENDES VAKUUM KAFFEMASKINEN

Åbn kandelåget (5) og fyld kanden (11) med den ønskede mængde koldt vand. Dog ikke over MAX-stregen (13) eller under MIN-stregen (14) på kanden (11).

1. Brygningsforslag

TRIN 1 Fyld kanden med den ønskede mængde vand (6 til 8 kopper) og stil den på foden.

TRIN 2 Fastgør filteret i kolben ved at trække filterets kæde ned igennem glasrøret – fastgør metalkroge på rørets ende. Sæt kolben oven på kanden. Sørg for, at koben slutter helt tæt til kanden. Fyld den ønskede mængde malet kaffe i kolben. Læg låget på kolben.

TRIN 3 Tryk på tænd/sluk-knappen. Vandet vil nu stige op gennem kolben, hvor kaffen brygges i løbet af 4 minutter. Sørg for, at al den malede kaffe er helt gennemvædet ved at røre let i den med den medfølgende røreske. Din ePEBO slukker automatisk, og den bryggede kaffe løber tilbage ned i kanden.

TRIN 4 Tag kolben af og træk i filterets kæde for at frigøre kroge fra glasrøret. Stil kolben oven på det omvendte kolbelåg. Nu kan du nyde din friskbryggede kaffe.

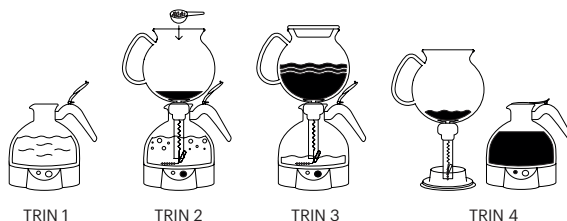

2. Brygningsforslag

TRIN 1 Klargør kolben ved at trække i filtrets kæde for at frigøre krogen fra glasrørets ende. Stil kolben oven på det omvendte kolbelåg. Fyld den ønskede mængde malet kaffe i kolben. Fyld den ønskede mængde vand (6 til 8 kopper) i kanden og stil kanden oven på foden.

TRIN 2 Fastgør filteret i kolben ved at trække filterets kæde ned igennem glasrøret – fastgør metalkrogen på rørets ende. Sæt kolben oven på kanden og sørg for, at den er vippet. Tryk på tænd/sluk-knappen.

TRIN 3 Vent, indtil vandet koger og sæt dernæst kolben oven på kanden. Sørg for, at koblen slutter helt tæt til kanden. Sæt kolbelåget på kolben. Vandet vil nu stige op gennem kolben, hvor kaffen brygges i løbet af 4 minutter. Sørg for, at al den maledede kaffe er helt gennemvædet ved at røre let i den med den medfølgende røreske. Din ePEBO slukker automatisk, og den bryggede kaffe løber tilbage i kanden.

TRIN 4 Tag kolben af og træk i filtret for at frigøre krogen fra glasrørets ende. Stil kolben oven på det omvendte kolbelåg. Nu kan du nyde din friskbryggede kaffe.

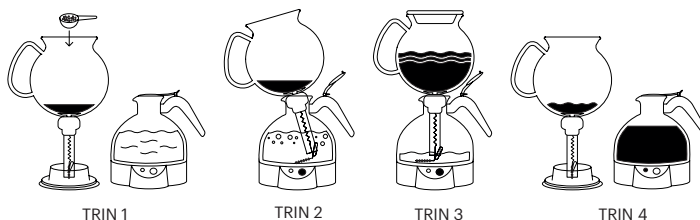

TRIN 1

TRIN 2

TRIN 3

TRIN 4

3. Brygningsforslag

TRIN 1 Fyld den ønskede mængde vand (6 til 8 kopper) i kanden og stil den på foden. Fastgør filteret i kolben ved at trække filterets kæde ned igennem glasrøret, fastgør metalkrogen på rørets ende. Sæt kolben oven på kanden. Sørg for, at koblen slutter helt tæt til kanden.

TRIN 2 Tryk på tænd/sluk-knappen og sæt låget på kolben.

TRIN 3 Vandet vil stige op gennem kolben, og når alt vandet er steget op i kolben, kan du tage låget af og tilføje den ønskede mængde malet kaffe. Sørg for, at al kaffen bliver helt gennemvædet ved at røre lidt med den medfølgende

plastske. Sæt låget på kolben igen. Sørg for, at al den malede kaffe er helt gennemvædet ved at røre let i den med den medfølgende røreske.

TRIN 4 Din ePEBO slukker automatisk efter 4 minutter, og den bryggede kaffe løber tilbage i kanden.

TRIN 5 Tag kolben af træk i filtrets kæde for at frigøre krogen fra glasrøret. Stil kolben oven på

det omvendte kolbelåg. Nu kan du nyde din friskbryggede kaffe.

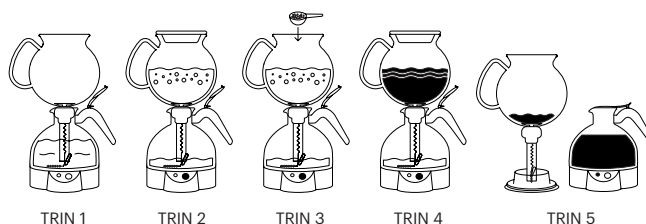

Bemærk: Af hensyn til din sikkerhed, kan apparatet ikke tændes, hvis kanden (11) er tom. Dette er for at forhindre, at varmelegemet aktiveres, når det er tørt.

ADVARSEL: Brug kun koldt, klart vand til efterfyldning af kanden (11). Hæld ikke mælk eller andre væsker i kanden.

For at brygge en hel kande kaffe, skal du fylde kolben (3) med højst 8 strøgne BODUM®-måleskeer malet filterkaffe. Til en mindre mængde kaffe skal du bruge en forholdsmæssigt mindre mængde malet kaffe.

FORSIGTIG: Brug kun det kaffefilter (2), der fulgte med apparatet. Brug aldrig papirfiltre.

Tryk på tænd/sluk-knappen (8) én gang for at igangsætte brygningen. Tænd/sluk-knappen lyser nu blå.

Efter et par minutter begynder vandet at stige op gennem røret og op i kolben (3), hvor kaffen brygges i løbet af fire minutter. Denne proces tager ca. 10 minutter for at brygge en kande kaffe.

Bemærk: Åbn ikke kolbelåget (1), mens brygningen er i gang. Skoldning kan forekomme, hvis låget tages af under brygningen.

Når brygningen er færdig, slukker din ePEBO automatisk.

Det er muligt at tænde eller slukke for HOLD VARM-funktionen under brygningen, eller efter endt brygning (for at holde kaffen varm i yderligere 30 minutter. Efter 30 minutter, slukker HOLD VARM-funktionen automatisk).

Hvis HOLD VARM-knappen er aktiveret, lyser den rødt.

HOLD VARM-funktionen er aktiv i 30 minutter og slukker derefter automatisk.

Efter endt brygning kan kolben (3) tages af og stilles oven på det omvendte kolbelåg (1), som vist på tegning 2.

Inden du stiller kolben (3) oven på kolbelåget (1), skal du frigøre filtret (2) ved at trække i dets kæde.

Bemærk: Kaffefiltret (2) og kolben (3) skal rengøres grundigt efter hver brug.

SÅDAN RENGØ- RES KAFFEBRYG- GEREN

Rengør ikke din vakuum kaffebrygger med kemikalier, ståluld eller andre slibende materialer eller produkter. Kanden (11) må kun rengøres med en fugtig klud.

Kanden må aldrig nedsænkes i vand. Husk, at dette er et elektrisk apparat.

Bemærk: Tag altid vakuum kaffebryggerens stik ud af stik-kontakten inden rengøring.

Rengør din vakuum kaffebrygger efter hver brug. Følgende dele tåler opvaskemaskine:

1 Kolbelåget	4 Kolbepakningen
2 Filtret	12 Måleskeen
3 Kolben	15 Omrøringskeem

Sørg for, at der ikke er kafferester i filteret (2), når du sætter det i opvaskemaskinen.

Skyl kanden under varmt og rent rindende vand. Skrub derefter kanden indvendigt med en opvaskebørste og opvaskemiddel. Skyl den godt af bagefter.

VEDLIGEHOLDEL- SE OG PLEJE

Sådan afkalker du vakuum kaffebryggeren

For at sikre, at din vakuum kaffebrygger fungerer korrekt, skal du sørge for at holde den fri for kalk. Det optimale interval mellem afkalkningerne afhænger af, hvor hårdt vandet er,

hvilket er forskellige fra land til land. Vi anbefaler, at du afkalker din kaffebrygger for hver 100 ganges brug.

Vigtigt: Hvis du ikke afkalker din vakuum kaffebrygger, kan den tage skade!

Regelmæssig afkalkning kan forlænge produktets levetid og garantere problemfri drift. Regelmæssig afkalkning gør også, at der dannes mindre damp, at brygningen går hurtigere, og du sparer strøm.

Kalkaflejringer fjernes med et kommercielt tilgængeligt afkalkningsmiddel til kaffemaskiner. Eller en blanding af eddike og vand (20% eddike og 80% vand). Hvis du bruger et kommercielt tilgængeligt afkalkningsmiddel, skal du sikre dig, at det er egnet til brug i kaffemaskiner med kobbervarmelegeme og silikonedele. (Producentens anvisninger vedr. dosering og brug skal følges nøje).

Fyld kanden (11) med afkalkningsmiddel eller eddike/ vand-blanding (fyld ikke over MAX-stregen (13)) – lad den stå i et stykke tid.

Skyl kanden grundigt med koldt, klart vand mindst to gange.

Alle andre former for vedligeholdelse skal udføres af et autoriseret serviceværksted.

OPBEVARING

Tag altid vakuum kaffebryggerens stik altid ud af stikkontakten, når den ikke er i brug.

TEKNISKE SPECIFIKATIONER

DA

TEKNISKE DATA

Netspænding Europa	220-240 V ~ 50-60 Hz
Netspænding USA	120 V ~ 60 Hz
Nominel effekt Europa	1000 W
Nominel effekt USA	1000 W
Ledningslængde	ca. 70 cm/27,5 i
Volumen	1,0 liter/34 fl. oz
Certificeringer:	GS, CE, ETL, CETL

PRODUCENT GARANTI FOR EU & CH.

Garanti: BODUM AG, Schweiz, garanterer ePEBO Vakuum Kaffebrygger til en periode på to år fra datoen for det oprindelige køb mod defekte materialer og fejlfunktioner, der kan spores tilbage til fejl i design eller produktion. Reparationer udføres gratis, hvis fejlet opfylder alle garantibetingelser. Tilbagebetaling er ikke tilgængelig.

Garant: BODUM® (Schweiz) AG, Kantonsstrasse 100, Postfach 463, 6234 Triengen.

Garantibetingelser: Et garanticertifikat skal udfyldes af sælgeren på købstidspunktet. Du skal præsentere garantibeviset for at få garantiservice. Skulle din BODUM® produkt kræve garantiservice, skal du kontakte din BODUM® forhandler, en BODUM® butik, dit lands BODUM® forhandler, eller besøg www.bodum.com.

BODUM® vil ikke give garanti for skader som følge af uhensigtsmæssig brug, forkert håndtering, normalt slitage, mangelfuld eller forkert vedligeholdelse eller pleje, forkert betjening eller brug af apparatet af uautoriserede personer.

Denne producentgaranti påvirker ikke dine lovmæssige rettigheder i henhold til gældende nationale love i kraft, eller din ret mod forhandleren i forbindelse med salgs-/ købekontrakt.

Brugsanvisning

MILJØVENLIG BORTSKAFFELSE



Det er ulovligt at bortskaffe elektriske apparater, der er defekte eller forældede sammen med almindeligt affald. De skal bortskaffes særskilt. Forbrugerne har mulighed for at efterlade sådanne anordninger på genbrugsstationer gratis. Ejere af sådanne enheder er påkrævet for at bringe dem til indsamlingssteder eller sætte dem ud, når de respektive samlinger finder sted. Ved at gøre denne mindre personlig indsats, er du sikker på, at værdifulde råvarer genanvendes og forureninger håndteres korrekt.

ESPAÑOL

¡Enhorabuena! Ya es propietario de una Cafetera de Vacío BODUM® ePEBO. Lea cuidadosamente estas instrucciones antes de usar el aparato por primera vez.

PRECAUCIONES IMPORTANTES

Cuando use aparatos eléctricos, debe tomar siempre precauciones básicas de seguridad, incluyendo las siguientes.

Lea toda la información antes de utilizar el aparato por primera vez. No seguir las instrucciones y la información de seguridad podría provocar situaciones peligrosas.

Después de desempaquetar el aparato, compruebe si tiene algún daño. Si no está seguro de si el aparato está dañado, no lo utilice y póngase en contacto con su proveedor.

Guarde el paquete (el cartón, las bolsas de plástico, etc.) fuera del alcance de los niños (existe riesgo de asfixia o lesiones).

No utilice el aparato para ningún otro fin distinto de su uso previsto.

La cafetera de vacío está diseñada únicamente para uso doméstico. No lo utilice en el exterior.

La cafetera solo debe utilizarse con el soporte proporcionado.

No coloque el aparato en o cerca de gas caliente o un elemento eléctrico que esté encendido, ni en un horno caliente.

ADVERTENCIA: ¡Una utilización indebida puede provocar lesiones!

El fabricante no será responsable de lesiones ni daños provocados por un uso inadecuado o no previsto.

Utilice el aparato únicamente para su fin previsto.

No permita que los niños jueguen con el aparato.

Cuando utilice el aparato cerca de niños o personas que no estén familiarizados con él, asegúrese de supervisarlos atentamente en todo momento.

Este aparato no debe ser utilizado por personas (incluyendo niños) que tengan capacidades limitadas, en términos de facultades físicas, sensoriales o mentales, o que carezcan del conocimiento o la experiencia requeridas, salvo que dichas personas reciban instrucciones de uso de una persona responsable de su seguridad y que los supervise en la utilización del aparato. Es preciso supervisar a los niños para garantizar que no jueguen con el aparato.

Este aparato puede ser utilizado por niños a partir de 8 años, si están supervisados o han recibido instrucciones sobre cómo utilizar el aparato de forma segura y si comprenden los riesgos que implica. La limpieza y el mantenimiento no debe ser llevado a cabo por niños, salvo que sean mayores de 8 años y cuenten con supervisión. Mantenga el aparato y su cable fuera del alcance de los niños, salvo que tengan al menos 8 años.

No toque el aparato con las manos mojadas ni húmedas. No toque el cable de alimentación ni el enchufe con las manos mojadas.

No coloque en superficies calientes. Sujete la jarra de cristal y el soporte del filtro únicamente por el asa.

No utilice los accesorios que no hayan sido recomendados por el fabricante del aparato. Esto podría provocar incendios, electrocuciones o lesiones.

Para Estados Unidos–Canadá: Este aparato tiene un enchufe polarizado (una cuchilla es más amplia que la otra). Para reducir el riesgo de electrocución, este enchufe se ajustará a una toma polarizada solo de una manera. Si el enchufe no encaja totalmente en la toma, dé la vuelta al enchufe. Si sigue sin encajar, póngase en contacto con un electricista cualificado. No modifique el enchufe de ninguna manera.

Este aparato no debe encenderse sin agua.

No llene la jarra (11) por encima de la línea máx. (13).

Evite el contacto con el vapor generado durante el proceso de elaboración del café. Por lo tanto, no abra la tapa del embudo (1) durante el proceso. De lo contrario, existe el riesgo de quemarse.

Podría quemarse si se retira la tapa del embudo durante los ciclos de elaboración del café.

El agua hirviendo puede provocar quemaduras.

Asegúrese de que el botón de encendido/apagado (8) esté accesible en todo momento.

PRECAUCIÓN: Para evitar daños al aparato, no utilice agentes de limpieza alcalinos y cuando lo limpie, utilice un paño suave y un detergente suave.

Nunca sumerja el aparato en agua. Recuerde que se trata de un aparato eléctrico.

Limpie la jarra únicamente (11) con un paño húmedo.

Presione el botón de encendido/apagado (8) y retire el enchufe de la toma para apagar el aparato.

Siempre aplique presión sobre el enchufe, en lugar de sobre el cable cuando desconecte el aparato de la toma de alimentación.

No permita que el cable de alimentación cuelgue del extremo de mesas o superficies, ni permita que entre en contacto con superficies calientes.

Desconecte el enchufe de la toma si la cafetera no está en uso o antes de limpiarla. Deje que el aparato se enfríe antes de limpiarlo o antes de colocar o retirar piezas.

Nunca ponga en funcionamiento un aparato eléctrico si el cable de alimentación o el enchufe están dañados, después de que se haya producido un error de funcionamiento o si el aparato se ha dañado de cualquier manera. En tal caso, lleve el aparato al

centro de mantenimiento autorizado más cercano para inspeccionarlo, repararlo o ajustarlo.

Nunca intente sustituir el cable de alimentación del aparato. Para ello se requieren herramientas especiales. Asegúrese de que el aparato se repara o el cable de alimentación se sustituye únicamente por un centro de servicio aprobado por el fabricante, con el fin de garantizar la seguridad del aparato.

ADVERTENCIA: Evite que se derramen líquidos en el conector.

No sumerja el cable, el enchufe ni el aparato en agua ni en otros líquidos, porque esto podría causar incendios, electrocuciones o lesiones.

Asegúrese de que la superficie sobre la que va a colocar el aparato está seca antes de su uso.

Siempre ponga la tapa del embudo (1), el embudo (3) con su tapón (4) y el filtro del café (2) en el aparato durante el funcionamiento.

No deje la jarra vacía (11) en la base (10) cuando el aparato esté encendido. Esto podría dañar la jarra.

El recipiente está diseñado para su utilización con este aparato. Nunca debe utilizarse en fogones.

No coloque el recipiente caliente sobre una superficie fría o húmeda.

No utilice el recipiente si está resquebrajado o si su asa está suelta o debilitada.

No limpie el recipiente con limpiadores, estropajos de metal ni otros materiales abrasivos.

La superficie que se calienta mantiene calor residual después del uso.

INSTALACIÓN

- Coloque el aparato en una superficie estable y nivelada que no esté caliente ni cerca de una fuente de calor. La superficie debe

estar seca. Mantenga el aparato y su cable de alimentación fuera del alcance de los niños.

- Cuando utilice la cafetera de vacío nunca coloque la jarra (11) en una bandeja de metal ni sobre ninguna otra superficie de metal.
- Compruebe que la etiqueta del aparato indica una tensión que coincide con la tensión de alimentación de su zona. Al utilizar el aparato, es preciso que la toma permanezca fácilmente accesible en caso de emergencia. El fabricante no tendrá responsabilidad alguna de ningún accidente provocado debido al uso inadecuado o incorrecto del aparato.
- Si la toma no es adecuada para el enchufe de su aparato, tendrá que pedir a un electricista autorizado que cambie la toma.

Guarde estas instrucciones de uso para referencia futura.

SOLO USO DOMÉSTICO

DESCRIPCIÓN DEL APARATO

- 1 Tapa del embudo
- 2 Filtro
- 3 Embudo
- 4 Tapón del embudo
- 5 Tapa de la jarra
- 6 Pomo de la tapa
- 7 Asa de la jarra
- 8 Botón de ENCENDIDO/APAGADO
- 9 Botón de MANTENER CALIENTE
- 10 Base
- 11 Jarra

12 Cuchara medidora

13 Indicador de nivel de agua máx.

14 Indicador de nivel de agua mín.

15 Cuchara para remover

INFORMACIÓN IMPORTANTE

Cable de alimentación

El aparato se comercializa con un cable de alimentación corto para reducir el riesgo de que los usuarios se enreden o tropiecen con un cable largo.

Tomando las precauciones adecuadas, es posible utilizar un cable extensor.

En caso de utilizar un cable extensor, los valores nominales del mismo deben cumplir con los del aparato como mínimo. Si el aparato está conectado, el cable extensor debe ser un cable conectado a tierra con tres conductores. El cable más largo debe colocarse de tal manera que no cuelgue de extremos de mesas ni esquinas de superficies, de modo que los niños no puedan tirar de él ni otras personas se tropiecen.

Apagado de la cafetera de vacío

Es posible apagar la cafetera de vacío en cualquier momento con el botón de encendido/apagado (8).

Antes de utilizar su cafetera de vacío

Limpie el aparato antes de su primer uso. Para hacerlo, llene la jarra (11) con agua hasta la línea máx. (13) y deje que el aparato funcione con la tapa del embudo (1), el embudo (3) y su tapón (4) y el filtro (2), pero sin café molido. Posteriormente, retire el agua. Espere al menos 10 minutos antes de empezar a utilizar el aparato con normalidad.

CÓMO UTILIZAR LA CAFETERA DE VACÍO

Abra la tapa de la jarra (5) y llene la jarra (11) con el volumen deseado de agua fría. No obstante, no la llene por encima de la línea máx. (13) ni por debajo de la línea mín. (14) en la jarra (11).

1ª sugerencia de elaboración

PASO 1 Llene la jarra con la cantidad adecuada de agua (de 6 a 8 tazas) y coloque su base.

PASO 2 Fije el filtro al embudo tirando de la cadena del filtro mediante el tubo de cristal y ajuste el gancho de metal en el extremo del tubo. Coloque el embudo en la jarra. Asegúrese de que está totalmente ajustado. Añada la cantidad requerida de granos de café en el embudo. Coloque la tapa en el embudo.

PASO 3 Presione el botón de encendido/apagado. El agua subirá por el embudo, en donde hervirá durante 4 minutos. Remueva cuidadosamente la mezcla con la cuchara incluida para asegurarse de que el café alcanza el grado de saturación. ePEBO se apagará automáticamente y el café preparado caerá a la jarra.

PASO 4 Retire el embudo y tire de la cadena del filtro para liberar el gancho del tubo de cristal. Coloque el embudo en la tapa revertida del embudo. Disfrute de su café.

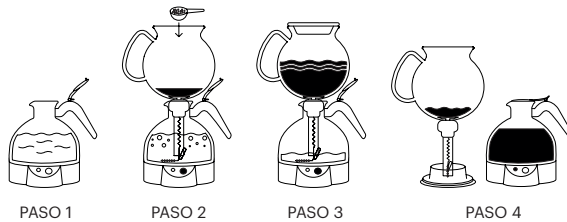

2ª sugerencia de elaboración

PASO 1 Prepare el embudo tirando de la cadena del embudo para liberar el gancho del extremo del tubo de cristal y coloque el embudo en la tapa revertida del embudo. Añada la cantidad requerida de granos de café en el embudo. Llene la jarra con la cantidad adecuada de agua (de 6 a 8 tazas) y coloque su base.

PASO 2 Fije el filtro al embudo tirando de la cadena del filtro mediante el tubo de cristal y ajuste el gancho de metal en el extremo del tubo. A continuación, coloque el embudo en la jarra y asegúrese de que tiene inclinación y presione el botón de encendido/apagado.

PASO 3 Espere hasta que el agua hierva y, a continuación, coloque el embudo en la jarra. Asegúrese de que está totalmente ajustado. Coloque la tapa del embudo en el embudo. El agua subirá por el embudo, en donde hervirá durante

4 minutos. Remueva cuidadosamente la mezcla con la cuchara incluida para asegurarse de que el café alcanza el grado de saturación. ePEBO se apagará automáticamente y el café preparado caerá a la jarra.

PASO 4 Retire el embudo y tire de la cadena del filtro para liberar el gancho del extremo del tubo de cristal. Coloque el embudo en la tapa revertida del embudo. Disfrute de su café.

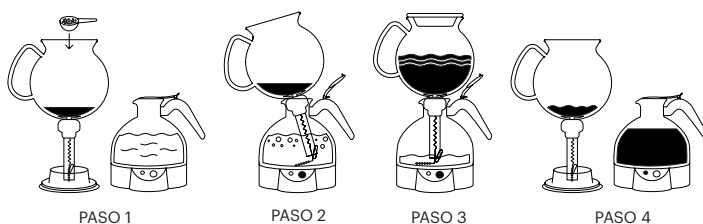

3ª sugerencia de elaboración

PASO 1 Llene la jarra con la cantidad adecuada de agua (de 6 a 8 tazas) y coloque su base. Fije el filtro al embudo tirando de la cadena del filtro mediante el tubo de cristal y ajuste el gancho de metal en el extremo del tubo. Coloque el embudo en la jarra. Asegúrese de que está totalmente ajustado.

PASO 2 Presione el botón de encendido/apagado y coloque la tapa en la parte superior del embudo.

PASO 3 El agua subirá por el embudo y, cuando haya subido hasta él, sencillamente retire la tapa y añada la cantidad requerida de café molido. Asegúrese de que todos los granos están saturados completamente removiendo suavemente con la cuchara de plástico incluida. Coloque la tapa de nuevo en el embudo. Remueva cuidadosamente la mezcla con la cuchara incluida para asegurarse de que el café alcanza el grado de saturación.

PASO 4 ePEBO se apagará automáticamente tras 4 minutos y el café preparado caerá a la jarra.

PASO 5 Retire el embudo y tire de la cadena del filtro para liberar el gancho del tubo de cristal. Coloque el embudo en la tapa revertida del embudo. Disfrute de su café.

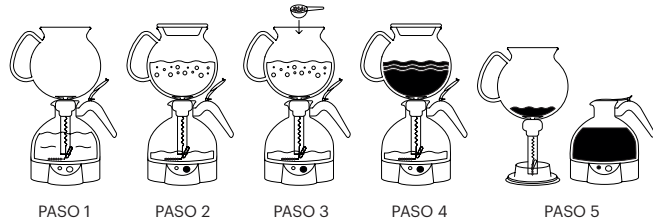

Nota: Si la jarra (11) está vacía, el aparato no se encenderá por razones de seguridad, para evitar que el elemento calentador funcione cuando está seco.

ADVERTENCIA: Llene la jarra (11) únicamente con agua limpia y fría. No añada leche ni otros líquidos a la jarra.

Para hacer una jarra de café, llene el embudo (3) con una cuchara medidora de nivel 8 BODUM® de café molido para filtro.. Cuando haga menos cantidad de café, necesitará proporcionalmente menos café molido.

PRECAUCIÓN: Utilice únicamente los filtros de café (2) proporcionados con el aparato. Nunca utilice filtros de papel.

Presione el botón de encendido/apagado (8) una vez para iniciar el proceso de elaboración. El botón de encendido/apagado se iluminará en azul.

Después de unos minutos, el agua comienza a fluir por el tubo hasta el embudo (3) y, posteriormente, permanecerá ahí durante cuatro minutos. Este proceso requiere aproximadamente 10 minutos para una jarra de café.

Nota: No abra la tapa del embudo (1) durante el proceso. Podría quemarse si se retira la tapa durante los ciclos de elaboración del café.

Cuando el proceso de elaboración se haya completado, el ePEBO se apagará automáticamente.

Es posible encender y apagar la función MANTENER CALIENTE durante o después del proceso de elaboración (para mantener el café caliente durante 30 minutos más. Después de 30 minutos, la función MANTENER CALIENTE se apagará automáticamente).

Si el botón de MANTENER CALIENTE está encendido, estará iluminado en rojo.

El proceso de MANTENER CALIENTE tarda 30 minutos y después de apagará automáticamente.

Después del ciclo, el embudo (3) puede retirarse y colocarse en la tapa del embudo (1) como se muestra en la ilustración 2: en posición revertida.

Antes de colocar el embudo (3) en la tapa del embudo (1), extraiga el filtro (2) tirando de la cadena.

Nota: Limpie cuidadosamente el filtro de café (2) y el embudo (3) después de cada uso.

LIMPIEZA DE LA MÁQUINA

Nunca utilice productos químicos, estropajos de acero ni limpiadores abrasivos para limpiar la cafetera de vacío. Limpie la jarra únicamente (11) con un paño húmedo.

Nunca sumerja la jarra en agua. Recuerde que se trata de un aparato eléctrico.

Nota: Desconecte siempre la cafetera de vacío de la toma de alimentación antes de limpiarla.

Limpie la cafetera de vacío después de cada uso. Se pueden lavar en lavavajillas las siguientes piezas:

1 Tapa del embudo	4 Tapón del embudo
2 Filtro	12 Cuchara medidora
3 Embudo	15 Cuchara para remover

Asegúrese de que no quedan restos de café molido en el filtro (2) antes de ponerlo en el lavavajillas.

Lave la jarra con agua caliente y aclare con agua corriente. A continuación, frote la parte interior de la jarra con un cepillo enjabonado. Aclare bien.

MANTENIMIENTO Y CUIDADO

Descalcificar la cafetera de vacío ePEBO

Para garantizar que la cafetera de vacío funciona correctamente, tiene que asegurarse de que la máquina no presenta cal. El ciclo óptimo depende de la dureza del agua, que difiere entre países. Le aconsejamos que descalcifique la máquina cada 100 usos.

Importante: Si no descalcifica la cafetera de vacío, podría dañarse.

Una descalcificación regular puede aumentar la vida útil del producto y garantiza un funcionamiento sin errores. Además, la descalcificación regular tendrá como consecuencia una menor formación de vapor, tiempos de elaboración más rápidos y ahorro de energía.

Es preciso retirar los depósitos con una solución de descalcificación disponible en el mercado para cafeteras o con una solución de vinagre y agua (20% de vinagre y 80% de agua). Cuando utilice soluciones de descalcificación disponibles en el mercado, asegúrese de que son aptas para uso con elementos calentadores fabricados en cobre, así como materiales de silicio. Lea atentamente las especificaciones y las instrucciones de dosificación del fabricante.

Llene la jarra (11) con la solución de descalcificación o una solución de vinagre y agua (no llene por encima de la línea máx. [13]) y déjela reposar.

A continuación, aclare bien la jarra con agua fría y limpia y al menos dos veces.

Cualquier otra tarea de mantenimiento debe realizarse por un representante autorizado de mantenimiento.

ALMACENAMIENTO

Desconecte siempre la cafetera de vacío de la toma de alimentación cuando no esté en uso.

ESPECIFICACIONES TÉCNICAS

DATOS TÉCNICOS

Tensión UE	220-240 V ~ 50-60 Hz
Tensión Estados Unidos	120 V ~ 60 Hz
Tensión nominal UE	1000 W
Tensión nominal Estados Unidos	1000 W
Longitud del cable	Aprox. 70 cm / 27,5 pulg.
Capacidad volumétrica	1,0 litro / 34 fl. oz
Marcas de pruebas	GS, CE, ETL, CETL

GARANTÍA DE FABRICANTE PARA EE. UU. Y CANADÁ, UE Y SUIZA.

Garantía: BODUM® AG, Suiza, garantiza la Cafetera de Vacío ePEBO durante un periodo de dos años, desde la fecha de compra, contra materiales defectuosos y desperfectos relacionados con defectos de diseño o fabricación. Las reparaciones son gratis si se cumplen todas las condiciones de la garantía. Reembolso no disponible.

Garante: BODUM® (Suiza) AG, Kantonsstrasse 100, Postfach 463, 6234 Triengen.

Condiciones de la garantía: el vendedor debe rellenar un certificado de garantía en el momento de la compra. Debe presentar el certificado de garantía para obtener los servicios de garantía. Si su producto BODUM® requiere el servicio de garantía, póngase en contacto con su distribuidor de BODUM®, con una tienda BODUM®, con el distribuidor BODUM® de su país o visite www.bodum.com.

En la garantía BODUM® no se incluyen los daños causados por uso o manipulación inadecuados, desgaste normal, mantenimiento o cuidado incorrectos, mal funcionamiento o uso del aparato por personas no autorizadas.

Esta garantía del fabricante no afecta sus derechos estatutarios bajo las leyes nacionales en vigor ni sus derechos frente al proveedor, derivados de su contrato de compraventa.

DESECHO ECOLÓGICO



Los electrodomésticos viejos ya no pueden ser desechados con el resto de la basura, sino que se deben desechar por separado. La entrega en centros de recolección comunal por parte de personas privadas no tiene costo alguno. Los propietarios de electrodomésticos viejos están obligados a entregarlos en dichos centros de recolección o algún sitio similar. Con esta pequeña contribución personal está colaborando para que se puedan reciclar valiosos materiales y para que los materiales dañinos puedan tratarse como corresponde.

ITALIANO

Congratulazioni! Siete ora proprietari di un Caffettiera Sottovuoto ePEBO di BODUM®. Leggete attentamente queste istruzioni prima di utilizzare l'apparecchio.

AVVERTENZE IMPORTANTI

Durante l'uso di apparecchi elettrici, si raccomanda di seguire sempre le avvertenze di sicurezza di base, riportate qui di seguito.

Leggere attentamente tutte le istruzioni prima di procedere al primo utilizzo dell'apparecchio. La mancata osservanza delle istruzioni e delle avvertenze di sicurezza può essere causa di pericoli.

Una volta rimosso dall'imballaggio, verificare che l'apparecchio non sia danneggiato. Se si teme un danno all'apparecchio, evitare di utilizzarlo e rivolgersi al distributore.

Conservare il materiale dell'imballaggio (cartone, buste di plastica, ecc.) fuori dalla portata dei bambini (rischio di soffocamento o infortuni).

Non utilizzare l'apparecchio per usi diversi da quello previsto.

Questa Caffettiera sottovuoto è progettata esclusivamente per l'uso in ambienti domestici. Non utilizzare all'aperto.

La caffettiera deve essere utilizzata esclusivamente in abbinamento al supporto fornito.

Non posizionare l'apparecchio sopra o in prossimità di fornelli a gas o a induzione caldi o in funzione, né all'interno di un forno preriscaldato.

ATTENZIONE! L'uso improprio può essere causa di infortuni!

Il produttore non sarà responsabile per i danni o gli infortuni

causati dall'uso improprio o non previsto dell'apparecchio.

Utilizzare l'apparecchio esclusivamente per l'uso previsto.

Non permettere ai bambini di giocare con l'apparecchio.

Garantire la costante supervisione durante l'uso dell'apparecchio da parte o in prossimità di bambini o persone senza la necessaria esperienza.

L'uso di questo apparecchio è vietato a persone (tra cui i bambini) con ridotte capacità fisiche, mentali o sensoriali, oppure prive dell'esperienza e delle conoscenze necessarie, a meno che ciò non avvenga sotto la supervisione o la guida di una persona responsabile della loro sicurezza. È obbligatorio sorvegliare i bambini al fine di assicurarsi che non utilizzino l'apparecchio per gioco.

Questo apparecchio può essere utilizzato da bambini di età superiore a 8 anni qualora ciò avvenga sotto la supervisione o la guida all'uso in sicurezza da parte di un adulto e se ne comprendano i pericoli connessi. La pulizia e la manutenzione a cura dell'utilizzatore non devono essere effettuate da bambini di età inferiore a 8 anni e comunque senza la supervisione di un adulto. Conservare l'apparecchio e il relativo cavo di alimentazione fuori dalla portata di bambini di età inferiore a 8 anni.

Non toccare l'apparecchio con le mani umide o bagnate. Non toccare il cavo di alimentazione né lo spinotto con le mani bagnate.

Non appoggiare su superfici calde. Afferrare la caraffa di vetro e il portafiltro esclusivamente dall'apposita impugnatura.

Non utilizzare in abbinamento ad accessori non raccomandati dal produttore. Ciò può essere causa di incendio, scosse elettriche o infortuni.

Per USA e Canada: Questo apparecchio è provvisto di spinotto polarizzato (ossia, con un polo più grande rispetto all'altro). Al fine di ridurre il rischio di scossa elettrica, lo spinotto entrerà in una

presa polarizzata solo se inserito in un senso preciso. Qualora lo spinotto non si inserisca completamente nella presa, invertirne il senso. Nell'eventualità che non si riesca comunque a inserire completamente lo spinotto nella presa, rivolgersi a un elettricista qualificato. Non alterare lo spinotto in nessun modo.

L'apparecchio non deve essere acceso senza acqua.

Non superare il livello MAX dell'acqua (13) nella caraffa (11).

Evitare il contatto con il vapore generato durante la fase di infusione. Pertanto non aprire il coperchio dell'imbuto (1) durante il funzionamento; altrimenti, si corre il rischio di scottatura.

In caso si rimuova il coperchio dell'imbuto durante l'infusione vi è pericolo di scottatura.

L'acqua in ebollizione può provocare scottature.

Assicurare che il pulsante On/Off (8) sia costantemente accessibile.

AVVERTENZA: Al fine di prevenire danni all'apparecchio non utilizzare agenti alcalini per la pulizia: optare per un panno morbido e un detergente delicato.

Non immergere l'apparecchio in acqua. Questo apparecchio è elettrico.

Pulire la caraffa (11) esclusivamente con un panno umido.

Premere il pulsante On/Off (8) ed estrarre lo spinotto dalla presa per spegnere l'apparecchio.

Afferrare sempre lo spinotto, e non il cavo, per scollegare l'apparecchio dalla presa di corrente.

Evitare che il cavo di alimentazione penda dal bordo del tavolo o del piano di lavoro e che entri con contatto con superfici calde.

Scollegare lo spinotto dalla presa di corrente quando la caffettiera è inutilizzata o prima di procedere alla pulizia. Lasciar raffreddare l'apparecchio prima di procedere alla pulizia o prima di

installare o rimuovere le relative parti.

Non azionare mai un apparecchio elettrico in caso il cavo di alimentazione o lo spinotto sia danneggiato, oppure in seguito al verificarsi di un malfunzionamento o di un danno. In una simile eventualità rivolgersi al centro di assistenza autorizzato più vicino per un controllo, un intervento di riparazione o di regolazione.

Non tentare mai di sostituire il cavo di alimentazione dell'apparecchio. A questo scopo, è necessario l'impiego di strumenti appositi. Far riparare l'apparecchiatura o sostituire il cavo esclusivamente da un centro di assistenza autorizzato dal produttore al fine di garantirne il funzionamento in sicurezza.

ATTENZIONE! Evitare di rovesciare liquidi sul connettore.

Non immergere il cavo, lo spinotto né l'apparecchio in acqua o in altro liquido poiché ciò può esser causa di incendio, scossa elettrica o infortuni.

Prima dell'uso, assicurarsi che la superficie su cui è riposto l'apparecchio sia asciutta.

Mettere sempre il coperchio dell'imbuto (1), l'imbuto (3), la relativa guarnizione (4) e il filtro del caffè (2) in posizione durante il funzionamento.

Non lasciare la caraffa vuota (11) sulla base (10) quando l'apparecchio è acceso (ON). Ciò può danneggiare la caraffa.

Il contenitore è progettato per l'uso in abbinamento all'apparecchio. Non deve mai essere utilizzato su un piano cottura.

Non appoggiare il contenitore caldo su una superficie bagnata o fredda.

Non utilizzare un contenitore che presenta incrinature oppure con una impugnatura allentata.

Non pulire il contenitore con detersivi, spugnette di alluminio o altro materiale abrasivo.

La superficie riscaldante è soggetta a residuo termico dopo l'uso.

INSTALLAZIONE

- Posizionare l'apparecchio su una superficie stabile e piana che non sia calda né in prossimità di una fonte di calore. La superficie deve essere asciutta. Conservare l'apparecchio e il relativo cavo di alimentazione fuori dalla portata dei bambini.
- Durante l'uso della Caffettiera sottovuoto, non posizionare mai la caraffa (11) su un vassoio di metallo o qualsiasi altra superficie metallica.
- Verificare che la targhetta dell'apparecchio indichi una tensione corrispondente a quella in uso nel paese di residenza. Durante l'uso, è necessario che la presa rimanga facilmente accessibile in caso di emergenza. Il produttore non sarà responsabile di eventuali incidenti dovuti al mancato o inadeguato collegamento a terra dell'apparecchio.
- Nell'eventualità che la presa di corrente non sia adatta allo spinotto dell'apparecchio, rivolgersi a un tecnico qualificato per sostituirla.

Conservare queste istruzioni per riferimento futuro.

ESCLUSIVAMENTE PER USO DOMESTICO

DESCRIZIONE DELL'APPARECCHIO

- 1 Coperchio dell'imbuto
- 2 Filtro
- 3 Imbuto
- 4 Guarnizione dell'imbuto
- 5 Coperchio della caraffa
- 6 Pomo del coperchio

7 Impugnatura della caraffa

8 Pulsante ON/OFF

9 Pulsante RISCALDA

10 Base

11 Caraffa

12 Cucchiaino di misurazione

13 Indicatore di livello MAX acqua

14 Indicatore di livello MIN acqua

15 Cucchiaino per mescolare

INFORMAZIONI IMPORTANTI

Cavo di alimentazione

L'apparecchio è provvisto di un cavo di alimentazione corto al fine di ridurre il rischio di attorcigliamento o di inciampamento.

Pur sempre esercitando la dovuta cautela, è possibile collegare il cavo a una prolunga.

La prolunga eventualmente utilizzata deve avere una tensione nominale corrispondente a quella dell'apparecchio. Qualora l'apparecchio sia collegato a terra, la prolunga deve essere provvista di cavo a conduttore triplo a massa. Il cavo dovrà quindi essere sistemato in modo da non pendere dai bordi dei tavoli o dagli angoli di un piano di lavoro al fine di evitare che eventuali bambini lo tirino o che altri possano inciampare.

Spegnimento della Caffettiera sottovuoto

Usando il pulsante ON/OFF (8) è possibile spegnere la Caffettiera sottovuoto in qualsiasi momento.

Prima di utilizzare la Caffettiera sottovuoto

Pulire l'apparecchio al primo utilizzo. A questo scopo, riempire la caraffa (11) con acqua fino a raggiungere il livello MAX (13) indicato e far funzionare l'apparecchio con il coperchio dell'imbuto (1), l'imbuto (3), la relativa guarnizione (4) e il filtro (2) inseriti ma senza aggiungere il caffè macinato. Dopodiché, rimuovere l'acqua presente. Attendere almeno 10 minuti prima di iniziare a usare l'apparecchio regolarmente.

COME UTILIZZARE LA CAFFETTIERA SOTTOVUOTO

Aprire il coperchio (5) e riempire la caraffa (11) con la quantità di acqua fredda desiderata. In ogni caso, non riempire al di sopra del livello MAX (13) e al di sotto del livello MIN (14) indicato sulla caraffa (11).

1° consiglio per l'utilizzo

PASSAGGIO 1 Riempire la caraffa con la quantità di acqua richiesta (da 6 a 8 tazze) e posizionarla sulla base.

PASSAGGIO 2 Assicurare il filtro all'imbuto tirando la catenella del filtro attraverso il tubo di vetro e fissando il gancio di metallo all'estremità del tubo. Posizionare l'imbuto nella caraffa. Assicurarsi che aderisca completamente. Aggiungere nell'imbuto la quantità richiesta di caffè macinato. Posizionare il coperchio sulla parte superiore dell'imbuto.

PASSAGGIO 3 Premere il pulsante ON/OFF. L'acqua risalirà lungo l'imbuto, dove avrà luogo l'infusione per 4 minuti. La Assicuratevi che la miscela sia imbevuta del tutto mescolando gentilmente con il cucchiaino incluso nella confezione. ePEBO si spegnerà automaticamente e il caffè infuso si riverserà nella caraffa.

PASSAGGIO 4 Rimuovere l'imbuto e tirare la catenella del filtro al fine di rilasciare il gancio dal tubo di vetro. Posizionare l'imbuto sul coperchio rovesciato dello stesso. Adesso è possibile gustarsi il caffè.

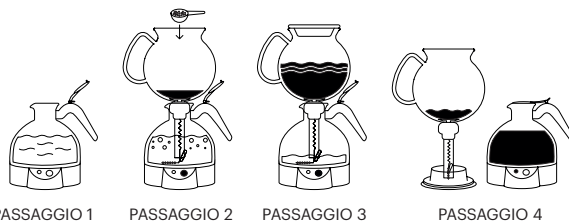

PASSAGGIO 1

PASSAGGIO 2

PASSAGGIO 3

PASSAGGIO 4

2° consiglio per l'utilizzo

PASSAGGIO 1 Preparare l'imbuto tirando la catenella del filtro al fine di rilasciare il gancio dall'estremità del tubo di vetro e posizionare l'imbuto sul coperchio rovesciato dello stesso. Aggiungere nell'imbuto la quantità richiesta di caffè macinato. Riempire la caraffa con la quantità richiesta di acqua (da 6 a 8 tazze) e posizionarla sulla base.

PASSAGGIO 2 Assicurare il filtro all'imbuto tirando la catenella del filtro attraverso il tubo di vetro e fissando il gancio di metallo all'estremità del tubo. Dopodiché, posizionare l'imbuto sulla caraffa, assicurarsi che l'insieme sia inclinato e quindi premere il pulsante ON/OFF.

PASSAGGIO 3 Attendere che l'acqua raggiunga l'ebollizione e quindi posizionare l'imbuto nella caraffa. Assicurarsi che aderisca completamente. Posizionare il coperchio sull'imbuto. L'acqua risalirà lungo l'imbuto, dove avrà luogo l'infusione per 4 minuti. Assicuratevi che la miscela sia imbevuta del tutto mescolando gentilmente con il cucchiaino incluso nella confezione. La ePEBO si spegnerà automaticamente e il caffè infuso si riverserà nella caraffa.

PASSAGGIO 4 Rimuovere l'imbuto e tirare la catenella del filtro al fine di rilasciare il gancio dall'estremità del tubo di vetro. Posizionare l'imbuto sul coperchio rovesciato dello stesso. Adesso è possibile gustarsi il caffè.

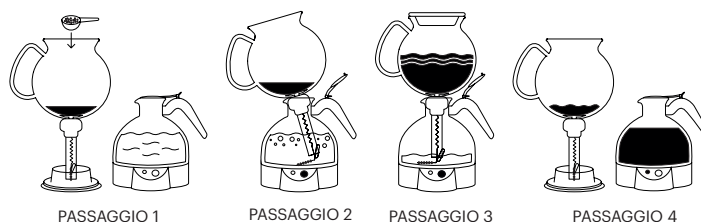

3° consiglio per l'utilizzo

PASSAGGIO 1 Riempire la caraffa con la quantità richiesta di acqua (da 6 a 8 tazze) e posizionarla sulla base. Assicurare il filtro all'imbuto tirando la catenella del filtro attraverso il tubo di vetro e fissando il gancio di metallo all'estremità del tubo. Posizionare l'imbuto nella caraffa. Assicurarsi che aderisca completamente.

PASSAGGIO 2 Premere il pulsante ON/OFF e posizionare il coperchio sulla parte superiore dell'imbuto.

PASSAGGIO 3 L'acqua risalirà lungo l'imbuto e, una volta completata questa operazione, sarà sufficiente rimuovere il coperchio e aggiungere la quantità richiesta di caffè macinato. Assicurarsi che i chicchi di caffè siano completamente saturi mescolandoli delicatamente con l'apposito cucchiaino di plastica fornito. Riposizionare il coperchio sull'imbuto.

Assicuratevi che la miscela sia imbevuta del tutto mescolando gentilmente con il cucchiaino incluso nella confezione.

PASSAGGIO 4 La ePEBO si spegnerà automaticamente dopo 4 minuti e il caffè infuso si riverserà nella caraffa.

PASSAGGIO 5 Rimuovere l'imbuto e tirare la catenella del filtro al fine di rilasciare il gancio dal tubo di vetro. Posizionare l'imbuto sul coperchio rovesciato. Adesso è possibile gustarsi il caffè.

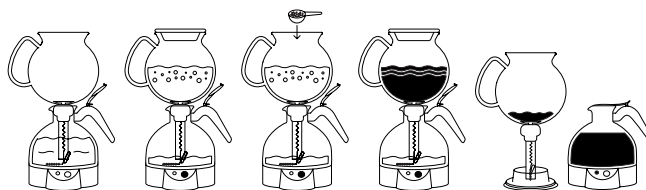

PASSAGGIO 1 PASSAGGIO 2 PASSAGGIO 3 PASSAGGIO 4 PASSAGGIO 5

Nota: Per ragioni di sicurezza, l'apparecchio non si accende quando la caraffa (11) è vuota, impedendo così alla piastra riscaldante di funzionare in assenza di acqua.

ATTENZIONE! Rabboccare la caraffa (11) esclusivamente con acqua fredda e pulita. Non aggiungere nella caraffa latte o altri liquidi.

Per preparare un'intera caraffa di caffè, riempire l'imbuto (3) con massimo 8 misurini BODUM® pieni di caffè macinato per filtro. Per preparare una quantità di caffè minore, sarà necessario ridurre in proporzione la quantità di caffè macinato.

AVVERTENZA: Utilizzare esclusivamente il filtro per caffè (2) fornito con l'apparecchio. Non usare mai filtri di carta.

Premere sul pulsante On/Off (8) una volta per avviare l'infusione. Il pulsante On/Off si illuminerà di blu.

Dopo qualche minuto l'acqua inizierà a fluire attraverso il tubo all'interno dell'imbuto (3) restando lì per quattro minuti. Questa procedura richiede all'incirca 10 minuti per una caraffa di caffè.

Nota: Non aprire il coperchio dell'imbuto (1) durante la fase di infusione. In caso si rimuova il coperchio durante l'infusione vi è pericolo di scottatura.

Una volta completata la fase di infusione, la ePEBO si spegnerà automaticamente.

È possibile attivare o disattivare la funzione RISCALDA durante o dopo la fase di infusione (al fine di conservare il caffè al caldo per altri 30 minuti). Dopo 30 minuti, la funzione RISCALDA si spegnerà automaticamente).

Quando l'interruttore RISCALDA è azionato, il pulsante sarà illuminato di rosso.

La funzione RISCALDA resterà attiva per 30 minuti, al termine dei quali si spegnerà automaticamente.

Al completamento del ciclo, l'imbuto (3) utilizzato potrà essere rimosso e posizionato sul relativo coperchio (1), rovesciato, come mostrato nella figura 2;

Prima di posizionare l'imbuto (3) sul relativo coperchio (1), sganciare il filtro (2) tirando la relativa catenella.

Nota: Pulire il filtro del caffè (2) e l'imbuto (3) accuratamente dopo ogni uso.

PULIZIA DELLA CAFFETTIERA

Per pulire la Caffettiera sottovuoto non utilizzare mai sostanze chimiche, spugnette di alluminio o materiali abrasivi. Pulire la caraffa (11) esclusivamente con un panno umido.

Non immergere mai la caraffa in acqua. Questo apparecchio è elettrico.

Nota: Scollegare sempre la Caffettiera sottovuoto dalla corrente prima di pulire l'apparecchio.

Pulire la Caffettiera sottovuoto dopo ogni uso. Le parti seguenti sono compatibili con l'uso nella lavastoviglie:

1 Coperchio dell'imbuto	4 Guarnizione dell'imbuto
2 Filtro	12 Cucchiaino di misurazione
3 Imbuto	15 Cucchiaino per mescolare

Assicurarsi che nel filtro (2) non siano presenti chicchi di caffè residui prima di inserirlo nella lavastoviglie.

Lavare la caraffa con acqua corrente tiepida. Quindi, passare la superficie interna con una spugna imbevuta di sapone per piatti. Risciacquare abbondantemente.

CURA E MANUTENZIONE**Rimuovere il calcare dalla Caffettiera sottovuoto**

Al fine di garantire il corretto funzionamento della Caffettiera sottovuoto, assicurarsi che non siano presenti depositi di calcare. La frequenza ottimale dipende dalla durezza dell'acqua utilizzata, che può variare in base alla zona. Consigliamo di procedere alla rimozione del calcare ogni 100 utilizzi.

Importante: La mancata rimozione dei depositi di calcare può esser causa di danni!

La rimozione regolare dei depositi di calcare aumenta il ciclo di vita del prodotto garantendone il corretto funzionamento. Inoltre, rimuovendo regolarmente il calcare sarà possibile ottenere una riduzione del vapore prodotto, un'infusione più rapida e un risparmio energetico.

Si raccomanda di rimuovere i depositi di calcare utilizzando soluzioni disincrostanti disponibili in commercio specifiche per l'uso con caffettiere oppure con una soluzione di acqua e aceto (20% di aceto e 80% di acqua). Nell'eventualità che si utilizzi una soluzione disincrostante disponibile in commercio assicurarsi che sia compatibile con le parti riscaldanti in rame e i materiali siliconici (verificare attentamente le specifiche e le istruzioni di dosaggio del produttore).

Riempire la caraffa (11) con la soluzione disincrostante oppure con una soluzione di acqua e aceto (non riempire oltre il livello MAX (13)) e lasciar agire per qualche istante.

Quindi risciacquare la caraffa abbondantemente con acqua fredda e pulita almeno due volte.

Si raccomanda di rivolgersi a un centro di assistenza autorizzato per effettuare qualsiasi altro intervento.

CUSTODIA

Scollegare sempre la Caffettiera sottovuoto dalla rete elettrica quando inutilizzata.

SPECIFICHE TECNICHE

DATI TECNICI

Tensione nominale UE	220-240 V- 50-60 Hz
Tensione nominale USA	120 V- 60 Hz
Potenza nominale UE	1000 W
Potenza nominale UE	1000 W
Lunghezza del cavo	70 cm ca / 27,5 in
Capacità volumetrica	1,0 litri / 34 fl. oz
Marchi di omologazione	GS, CE, ETL, CETL

GARANZIA DEL PRODUTTORE PER EU & CH.

Garanzia: BODUM® AG, Svizzera, garantisce il Caffettiera Sottovuoto ePEBO per un periodo di due anni dalla data d'acquisto originale contro materiali difettosi e malfunzionamenti che possono essere fatti risalire a difetti di progettazione o fabbricazione. Le riparazioni vengono eseguite gratuitamente se tutte le condizioni di garanzia vengono rispettate. Non sono disponibili rimborsi.

Garante: BODUM® (Suiza) AG, Kantonsstrasse 100, código postal 463, 6234 Triengen.

Condizioni di garanzia: Il certificato di garanzia deve essere completato dal venditore al momento dell'acquisto. Bisogna presentare il certificato di garanzia per ottenere l'assistenza. Se il vostro prodotto BODUM® dovesse necessitare di assistenza in garanzia, si prega di contattare il proprio rivenditore BODUM®, un negozio BODUM®, il distributore BODUM® del proprio paese, o visitare www.bodum.com.

BODUM® non fornirà garanzia per danni derivanti da uso inappropriato, utilizzo improprio, normali danni da usura, manutenzione e cura inadeguate o scorrette, funzionamento o uso non corretto del dispositivo da parte di persone non autorizzate.

Questa garanzia del produttore non pregiudica i diritti legali previsti dalle leggi nazionali vigenti, né il vostro diritto nei confronti del rivenditore derivante dal relativo contratto di vendita/acquisto.

SMALTIMENTO NEL RISPETTO DELL'AMBIENTE

È attualmente illegale lo smaltimento di dispositivi elettrici difettosi o obsoleti insieme ai rifiuti ordinari. Tali dispositivi devono essere smaltiti separatamente. I consumatori hanno la possibilità di depositarli presso i centri di raccolta del comune gratuitamente. I proprietari di tali dispositivi sono tenuti a portarli presso i siti di raccolta o metterli fuori quando hanno luogo le relative raccolte. Con questo piccolo sforzo personale, darete il vostro contributo per assicurare che beni preziosi vengano riciclati e i contaminanti vengano gestiti in modo appropriato.

NEDERLANDS

Gefeliciteerd! U bent de trotse bezitter van een ePEBO
Vacuüm Koffiezetter van BODUM®. Lees deze instructies
zorgvuldig door voordat u de Vacuüm koffiezetter gebruikt.

BELANGRIJKE VOORZORGSMAATREGELEN

Bij het gebruik van elektrische apparaten dient u zich altijd te houden aan algemene veiligheidsvoorschriften, waaronder de volgende.

Lees alle informatie door voordat u het apparaat voor de eerste keer gebruikt. Het niet opvolgen van de instructies en veiligheidsaankwijzingen kan leiden tot gevaarlijke situaties.

Controleer het apparaat na het uitpakken op schade. Gebruik het apparaat niet als u niet zeker weet of het beschadigd is en neem in dat geval contact op met de verkoper.

Houd het verpakkingsmateriaal (karton, plastic zakken enz.) buiten het bereik van kinderen (risico op verstikking of verwonding).

Gebruik het apparaat uitsluitend voor het bestemde doel.

Deze vacuüm koffiezetter is alleen bedoeld voor huishoudelijk gebruik. Niet buitenshuis gebruiken.

Deze koffiezetter dient uitsluitend met de bijgeleverde voet worden gebruikt.

Zet het apparaat niet op of dicht bij een heet gas- of elektrisch fornuis dat aan staat, of in een hete oven.

WAARSCHUWING! Verkeerd gebruik kan tot letsel leiden!

De fabrikant aanvaardt geen aansprakelijkheid voor schade of verwondingen veroorzaakt door verkeerd of onbedoeld gebruik.

Gebruik het apparaat uitsluitend voor het bestemde doel.

Laat kinderen niet met het apparaat spelen.

Wanneer het apparaat gebruikt wordt in de nabijheid van kinderen of personen die er niet vertrouwd mee zijn, moet dit te allen tijde onder toezicht gebeuren.

Dit apparaat mag niet worden gebruikt door personen (met inbegrip van kinderen) met beperkte lichamelijke, zintuiglijke of verstandelijke vermogens of een gebrek aan ervaring en kennis, tenzij dergelijke personen instructies hebben ontvangen over het gebruik van het apparaat van een persoon die voor hun veiligheid verantwoordelijk is, en zij het gebruiken onder toezicht van deze persoon. Kinderen moeten in de gaten gehouden worden om te voorkomen dat zij met het apparaat gaan spelen.

Dit apparaat kan worden gebruikt door kinderen van 8 jaar en ouder indien zij onder toezicht staan of instructies hebben gekregen voor het veilig gebruiken van het apparaat en de bijbehorende gevaren begrijpen. De reiniging en het gebruiker-sonderhoud van het apparaat mag niet door kinderen worden uitgevoerd, behalve onder toezicht en als ze ouder zijn dan 8 jaar. Houd het apparaat en het snoer buiten het bereik van kinderen jonger dan 8 jaar.

Raak het apparaat niet met vochtige of natte handen aan. Raak het netsnoer of de stekker niet met natte handen aan.

Raak geen hete oppervlakken aan. Houd de glazen kan en de filterhouder uitsluitend bij het handvat vast.

Gebruik geen accessoires die niet aanbevolen zijn door de fabrikant van het apparaat. Dit kan tot brand, elektrische schokken of letsel leiden.

Voor de VS-Canada: Dit apparaat heeft een gepolariseerde stekker (één pen is breder dan de andere). Om elektrische schokken te voorkomen, past deze stekker maar op één manier in een gepolariseerd stopcontact. Draai de stekker om als deze niet goed in het stopcontact past. Past de stekker nog steeds niet, neem dan

contact op met een gekwalificeerde elektricien. Probeer in geen geval de stekker te veranderen.

Het apparaat mag niet worden ingeschakeld zonder water.

Vul de kan (11) niet tot boven het maximale waterniveau (13).

Vermijd contact met de stoom die vrijkomt bij het zetproces. Houd daarvoor het deksel van de trechter (1) gesloten tijdens dit proces. Anders bestaat er risico op verbranding.

Er bestaat risico op verbranding als het deksel van de trechter verwijderd wordt tijdens de zetprocessen.

Kokend water kan brandwonden veroorzaken.

Zorg ervoor dat de Aan/Uit-knop (8) te allen tijde gemakkelijk toegankelijk is.

LET OP: Gebruik, om te voorkomen dat het apparaat beschadigd raakt, geen alkalische reinigingsmiddelen, maar een zachte doek en een mild reinigingsmiddel.

Dompel het apparaat nooit onder in water. Vergeet niet dat dit een elektrisch apparaat is.

Reinig de kan (11) alleen met een vochtige doek.

Druk op de Aan/Uit-knop (8) en trek de stekker uit het stopcontact om het apparaat uit te schakelen.

Koppel het apparaat altijd los van het stopcontact door aan de stekker te trekken en trek niet aan het snoer.

Zorg ervoor dat het netsnoer niet over de rand van een tafel of werkblad hangt en dat het niet in aanraking komt met een heet oppervlak.

Haal de stekker uit het stopcontact als u het koffiezetapparaat niet gebruikt of voordat u het schoonmaakt. Laat het apparaat afkoelen voordat u het schoonmaakt of voordat u onderdelen toevoegt of verwijdert.

Gebruik een elektrisch apparaat nooit als het snoer of de stekker

beschadigd is, na een storing van het apparaat of als het apparaat op enigerlei wijze beschadigd is geraakt. Breng het apparaat in dergelijke gevallen naar het dichtstbijzijnde erkende servicecentrum om het te laten nakijken, repareren of aanpassen.

Probeer nooit zelf het netsnoer van het apparaat te vervangen. Hiervoor is speciaal gereedschap benodigd. Om de veiligheid van het apparaat te waarborgen mag het apparaat alleen worden gerepareerd en mag het netsnoer alleen worden vervangen door een door de fabrikant erkend servicecentrum.

WAARSCHUWING! Vermijd morsen/leken op de aansluiting

Dompel het snoer, de stekker en de unit nooit onder in water of een andere vloeistof. Dit kan brand, een elektrische schok of letsel veroorzaken.

Controleer vóór gebruik of het oppervlak waarop het apparaat staat droog is.

Plaats het deksel van de trechter (1), de trechter (3) met de klep (4) en het koffiefilter (2) altijd op het apparaat tijdens gebruik.

Laat de lege kan (11) niet op de voet (10) staan als het apparaat AAN staat. Dit kan schade veroorzaken aan de kan.

De kan is ontworpen voor gebruik met dit apparaat. Gebruik de kan nooit op een fornuis.

Zet geen hete kan of pot op een nat of koud oppervlak.

Gebruik geen kan met scheurvorming of een kan met een loszittend handvat.

Maak de kan niet schoon met agressieve reinigingsmiddelen, staalwol of andere schurende middelen.

Het verwarmingselement genereert restwarmte na gebruik.

INSTALLATIE

- Plaats het apparaat op een stabiel, vlak oppervlak dat niet heet is en dat zich niet in de nabijheid van een hittebron bevindt. Het

oppervlak moet droog zijn. Houd het apparaat en het netsnoer van het apparaat buiten het bereik van kinderen.

- Zet de kan (11) van de vacuüm koffiezetter tijdens gebruik nooit op een metalen dienblad of een ander metalen oppervlak.
- Controleer of de spanning van het apparaat die op het typeplaatje wordt vermeld overeenkomt met de spanning van het stopcontact. Terwijl het apparaat in gebruik is, moet de netstekker gemakkelijk toegankelijk zijn in geval van nood. De fabrikant aanvaardt geen aansprakelijkheid voor ongelukken veroorzaakt door gebrekkige of ondeugdelijke aarding van het apparaat.
- Als het stopcontact niet geschikt is voor de stekker van het apparaat moet het worden vervangen door een erkende elektricien.

Bewaar deze instructies zodat u deze later opnieuw kunt nalezen.

ALLEEN VOOR HUISHOUELIJK GEBRUIK

**BESCHRIJVING
VAN HET APPARAAT**

1 Deksel trechter	9 Warmhoudknop
2 Filter	10 Voet
3 Trechter	11 Kan
4 Klep trechter	12 Maatschepje
5 Deksel kan	13 MAX waterniveau-indicator
6 Knop deksel	14 MIN waterniveau-indicator
7 Handvat kan	15 Roerlepel
8 AAN/UIT-knop	

Netsnoer

Het apparaat is voorzien van een kort netsnoer om het risico op verstrikking of struikelen over een lang snoer te beperken.

Als de nodige voorzichtigheid in acht wordt genomen, kan er een verlengsnoer worden gebruikt.

Indien een verlengsnoer wordt gebruikt, moet de nominale waarde voor het verlengsnoer minimaal overeenstemmen met die van het apparaat. Als het apparaat geard is, dan moet het verlengsnoer drie geleiders hebben en geard zijn. Het langere snoer moet zo geplaatst worden dat het niet over de rand van een tafel of de hoek van een werkblad hangt, zodat kinderen er niet aan kunnen trekken en er niemand over kan struikelen.

De vacuüm koffiezetter uitschakelen

U kunt de vacuüm koffiezetter op elk gewenst moment uitschakelen met de AAN/UIT-knop (8)

Voorafgaand aan het gebruik van de vacuüm koffiezetter

Reinig het apparaat vóór het eerste gebruik. Vul hiervoor de kan (11) met water tot aan het maximale waterniveau (13) en start het koffiezetproces, met het deksel van de trechter (1), de trechter (3) met de klep (4) en het filter (2) op de juiste plek, maar zonder gemalen koffie. Gooi het water na afloop weg. Wacht minimaal 10 minuten voordat u het apparaat regelmatig in gebruik neemt.

**DE VACUÛM
KOFFIEZETTER
GEBRUIKEN**

Open het deksel van de kan (5) en vul de kan (11) met de gewenste hoeveelheid koud water. Vul de kan (11) echter niet tot boven het maximale waterniveau (13) of onder het minimale (14) waterniveau op de kan (11).

1e Zetmethode

STAP 1 Vul de kan met de gewenste hoeveelheid water (6 tot 8 kopjes) en plaats hem op de voet.

STAP 2 Plaats het filter in de trechter door het kettinkje van het filter door de glazen buis te trekken en het metalen haakje aan de rand van de buis te bevestigen. Plaats de trechter in de kan. Controleer of zij volledig op elkaar aansluiten. Vul de trechter met de juiste hoeveelheid gemalen koffie. Doe het deksel op de trechter.

STAP 3 Druk op de AAN/UIT-knop. Het water in de trechter stijgt nu en de koffie pruttelt 4 minuten. Zorg ervoor dat de gemalen koffie volledig doortrokken is door zachtjes te roeren met de meegeleverde lepel. De ePEBO wordt automatisch uitgeschakeld en de koffie stroomt terug in de kan.

STAP 4 Verwijder de trechter en trek aan het kettinkje van het filter om het haakje los te maken van de glazen buis. Zet de trechter op het omgekeerde deksel van de trechter. Geniet van uw koffie.

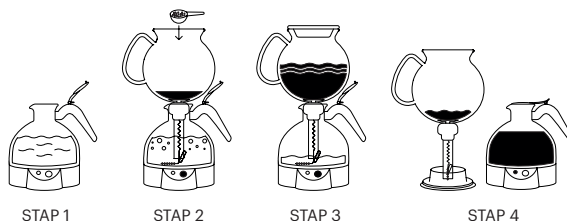

2e Zetmethode

STAP 1 Trek aan het kettinkje van het filter om het haakje los te maken van de rand van de glazen buis en zet de trechter op het omgekeerde deksel van de trechter. Vul de trechter met de juiste hoeveelheid gemalen koffie. Vul de kan met de gewenste hoeveelheid water (6 tot 8 kopjes) en plaats hem op de voet.

STAP 2 Plaats het filter in de trechter door het kettinkje van het filter door de glazen buis te trekken en het metalen haakje aan de rand van de buis te bevestigen. Plaats de trechter op de kan, zorg dat de trechter gekanteld is en druk op de AAN/UIT-knop.

STAP 3 Wacht tot het water kookt en plaats de trechter dan in de kan. Controleer of zij volledig op elkaar aansluiten. Doe het deksel op de trechter. Het water in de trechter stijgt nu en de koffie pruttelt 4 minuten. Zorg ervoor dat de gemalen koffie volledig doortrokken is door zachtjes te roeren met de meegeleverde lepel. De ePEBO wordt automatisch uitgeschakeld en de koffie stroomt terug in de kan.

STAP 4 Verwijder de trechter en trek aan het kettinkje van het filter om het haakje los te maken van de glazen buis. Zet de trechter op het omgekeerde deksel van de trechter. Geniet van uw koffie.

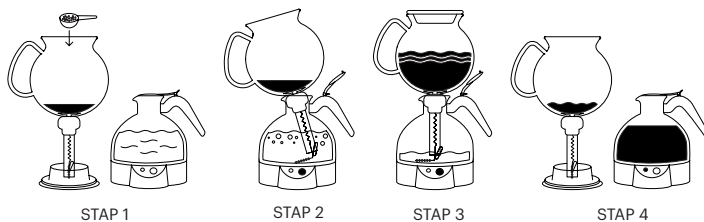

3e Zetmethode

STAP 1 Vul de kan met de gewenste hoeveelheid water (6 tot 8 kopjes) en plaats hem op de voet. Plaats het filter in de trechter door het kettinkje van het filter door de glazen buis te trekken en het metalen haakje aan de rand van de buis te bevestigen. Plaats de trechter in de kan. Controleer of zij volledig op elkaar aansluiten.

STAP 2 Druk op de AAN/UIT-knop en doe het deksel op de trechter.

STAP 3 Het water in de trechter stijgt nu. Zodra al het water is gestegen, verwijdert u het deksel van trechter en voegt de juiste hoeveelheid gemalen koffie toe. Zorg ervoor dat de gemalen koffie volledig is verzadigd met water door de koffie rustig te roeren met de bijgeleverde plastic lepel. Doe het deksel weer op de trechter. Zorg ervoor dat de gemalen koffie volledig doortrokken is door zachtjes te roeren met de meegeleverde lepel.

STAP 4 De ePEBO wordt automatisch uitgeschakeld na 4 minuten en de koffie stroomt terug in de kan.

STAP 5 Verwijder de trechter en trek aan het kettinkje van het filter om het haakje los te maken van de glazen buis. Zet de trechter op het omgekeerde deksel van de trechter. Geniet van uw koffie.

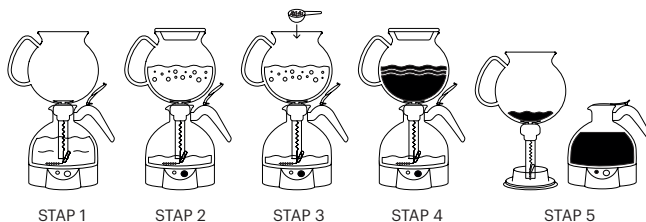

Opmerking: Als de kan (11) leeg is, gaat het apparaat uit veiligheidsoverwegingen niet in om te voorkomen dat het verwarmingselement aanstaat terwijl de kan droog is.

WAARSCHUWING: Vul de kan (11) uitsluitend met koud, schoon water. Voeg geen melk of andere vloeistoffen toe aan de kan.

Om een pot koffie te zetten, vult u de trechter (3) met maximaal 8 afgestreken BODUM®-maatschepjes met gemalen filterkoffie. Wanneer u minder koffie zet, heeft u verhoudingsgewijs minder gemalen koffie nodig.

LET OP: Gebruik uitsluitend het koffiefilter (2) dat bij het apparaat is geleverd. Gebruik nooit papieren filters.

Druk eenmaal op de Aan/Uit-knop (8) om het koffiezetproces te starten. De Aan/Uit-knop zal blauw oplichten.

Na enkele minuten stroomt het water door de buis in de trechter (3), waar het vier minuten blijft. Dit zetproces duurt ongeveer 10 minuten voor een pot koffie.

Opmerking: Houd het deksel van de trechter (1) gesloten tijdens dit proces. Er bestaat risico op verbranding als het deksel verwijderd wordt tijdens een zetproces.

Zodra het zetproces voltooid is, zal de ePEBO automatisch uitschakelen.

Het is mogelijk om de warmhoudfunctie in- en uit te schakelen tijdens of na het hele zetproces (om de koffie 30 minuten langer warm te houden. Na 30 minuten wordt de warmhoudfunctie automatisch uitgeschakeld).

Als de warmhoudfunctie ingeschakeld is, zal de knop rood oplichten.

Het warmhoudproces duurt 30 minuten, waarna de functie automatisch wordt uitgeschakeld.

Na de cyclus kan die trechter (3) worden verwijderd en op het deksel van de trechter (1) worden gezet, zoals getoond in afbeelding 2: ondersteboven positie.

Verwijder het filter (2) door aan de ketting te trekken voordat u de trechter (3) op het deksel van de trechter (1) zet.

Opmerking: Reinig het koffiefilter (2) en de trechter (3) grondig na elk gebruik.

HET APPARAAT REINIGEN

Gebruik nooit chemicaliën, staalwol of schurende reinigingsproducten om de vacuüm koffiezetter te reinigen. Reinig de kan (11) alleen met een vochtige doek.

Dompel de kan nooit onder in water. Vergeet niet dat dit een elektrisch apparaat is.

Opmerking: Haal de stekker van de vacuüm koffiezetter altijd uit het stopcontact voordat u het apparaat reinigt.

Reinig de vacuüm koffiezetter na elk gebruik. De volgende onderdelen zijn vaatwasserbestendig:

1 Deksel trechter	4 Klep trechter
2 Filter	12 Maatschepje
3 Trechter	15 Roerlepel

Controleer of het filter (2) geen gemalen koffie meer bevat voordat u het in de vaatwasser zet.

Spoel de kan schoon onder stromend, warm, schoon water. Maak de binnenkant van de kan vervolgens schoon met een afwasborstel en afwasmiddel. Goed afspoelen.

ONDERHOUD EN VERZORGING

De vacuüm koffiezetter ontkalken

U dient het apparaat kalkvrij te houden om ervoor te zorgen dat de vacuüm koffiezetter naar behoren kan functioneren. De optimale cyclus is afhankelijk van de hardheid van het water, die per land verschilt. Het is raadzaam het apparaat na 100 koffiezetprocessen te ontkalken.

Belangrijk: Als u de vacuüm koffiezetter niet ontkalkt kan dit tot schade leiden!

Regelmatig ontkalken kan de levensduur van het product verlengen en garandeert een foutloze functionaliteit. Bovendien leidt regelmatig ontkalken tot minder stoomvorming, een kortere zettijd en energiebesparing.

Kalkafzetting moet worden verwijderd met een in de winkel verkrijgbaar ontkalkingsmiddel voor koffiemachines of met een oplossing van azijn en water (20% azijn en 80% water). Wanneer u een in de winkel verkrijgbaar ontkalkingsmiddel gebruikt, controleer dan of dit geschikt is voor gebruik met verwarmingselementen van koper en met silicone materiaal. (Controleer de specificaties en doseringsaanwijzingen van de fabrikant zorgvuldig).

Vul de kan (11) met een ontkalkingsmiddel of met een oplossing van azijn en water (niet vullen tot boven het maximale waterniveau (13)) en laat even inwerken.

Spoel de kan dan minimaal tweemaal zorgvuldig af met koud, schoon water.

Laat ander onderhoud of reparaties over aan erkend servicecentrum.

OPSLAG

Haal de stekker van de vacuüm koffiezetter altijd uit het stopcontact wanneer het apparaat niet in gebruik is.

TECHNISCHE SPECIFICATIES

TECHNISCHE GEGEVENS

EU netspanning	220-240 V- 50-60 Hz
VS netspanning	120 V- 60 Hz
EU nominaal vermogen	1000 W
VS nominaal vermogen	1000 W
Snoerlengte	Circa 70 cm
Inhoud	1 liter
Keurmerken	GS, CE, ETL, CETL

Vacuüm koffiezetter

FABRIEKSGARANTIE VOOR DE VS & CAN, DE EU EN CH.

Garantie: BODUM® AG, Zwitserland, garandeert de ePEBO Vacuüm Koffiezetter voor een periode van twee jaar gerekend vanaf de datum van de originele aankoop voor gebrekking materiaal en storingen die terug zijn te voeren op defecten in ontwerp of fabricage. Reparaties worden kosteloos uitgevoerd als aan alle garantievoorwaarden wordt voldaan Terugbetalingen worden niet gedaan.

Garantiegever: BODUM® (Schweiz) AG, Kantonsstrasse 100, Postfach 463, 6234 Triengen.

Garantievoorwaarden: Het garantiecertificaat moet door de verkoper worden ingevuld op het moment van verkoop. U moet het garantiecertificaat tonen om aanspraak te kunnen maken op garantieservices. Mocht uw BODUM® product garantieservice nodig hebben, neem dan contact op met uw BODUM® verkooppunt, een BODUM® winkel, uw landelijke BODUM® distributeur, of bezoek www.bodum.com.

BODUM® geeft geen garantie af voor schade als gevolg van onjuist gebruik, onjuiste behandeling, normale slijtage, onvoldoende of verkeerd onderhoud of verzorging, verkeerde bediening of gebruik van het apparaat door onbevoegde personen.

Deze fabrieksgarantie heeft geen invloed op uw wettelijke rechten onder de toepasselijke nationale wetgeving, noch op uw rechten ten opzichte van de dealer als gevolg van de verkoop/aankoopovereenkomst.

MILIEUVRIENDELIJKE AFVALAFVOER



Deze markering geeft aan dat dit product niet mag worden weggegooid met ander huishoudelijk afval in de EU. Om mogelijke schade aan het milieu of de menselijke gezondheid door ongecontroleerde afvalverwijdering te voorkomen, moet het verantwoord gerecycled worden om het duurzaam hergebruik van materialen te bevorderen. Om uw gebruikte apparaat in te leveren, kunt u gebruik maken van teruggave- en inzamelsystemen of neem contact op met de winkel waar het product is gekocht. Zij kunnen dit product innemen voor milieuvriendelijk recycling.

VIKTIGA SÄKERHETS FÖRESKRIFTER

Vid användning av elektriska apparater bör de grundläggande säkerhetsföreskrifterna alltid följas, bland annat följande:

Läs all information innan du använder apparaten för första gången. Underlåtenhet att följa bruksanvisning och säkerhetsföreskrifter kan leda till farliga situationer.

Kontrollera efter uppäckning om apparaten har några skador. Om du är osäker på om apparaten är skadad ska du inte använda den, utan istället kontakta din återförsäljare.

Håll förpackningsmaterialet (kartong, plastpåse, etc) utom räckhåll för barn (risk för kvävning eller skada).

Använd inte apparaten till något annat än avsedd användning.

Denna vakuumbryggare är endast avsedd för hemmabruk inomhus. Använd den inte utomhus.

Kaffebryggaren får endast användas med det medföljande stativet.

Placera inte apparaten på eller i närheten av en het gas- eller elspis som är påslagen, eller i en förvärmad ugn.

WARNING! Missbruk kommer att orsaka potentiell skada!

Tillverkaren ansvarar inte för skador eller personskador som uppstår till följd av missbruk eller felaktig användning.

Använd endast apparaten för avsett ändamål.

Låt inte barn leka med apparaten.

När apparaten används i närheten av barn eller av personer som är obekanta med den ska de övervakas noggrant hela tiden.

Denna apparat får inte användas av personer (inklusive barn) som har begränsade fysiska, sensoriska eller mentala förmågor eller som saknar erforderlig erfarenhet eller kunskap, såvida inte dessa personer har fått instruktioner om dess användning från en person som är ansvarig för deras säkerhet och som övervakar dem medan de använder apparaten. Barn måste övervakas för att säkerställa att de inte leker med apparaten.

Denna apparat kan användas av barn från 8 år och uppåt om de övervakas eller får instruktioner angående apparatens användning på ett säkert sätt och om de förstår riskerna som finns med apparaten. Rengöring och underhåll får inte göras av barn om de inte är äldre än åtta år och övervakade. Håll apparaten och dess sladd utom räckhåll för barn som är yngre än 8 år.

Låt inte apparaten komma i kontakt med fuktiga eller våta händer. Rör inte nätkabeln eller kontakten med våta händer.

Rör inte heta ytor. Håll endast glaskannan och filterhållaren i handtaget.

Använd inte några tillbehör som inte har rekommenderats av tillverkaren. Detta kan leda till brand, elstötar eller skador.

För USA - Kanada: Dessa apparater har en polariserad kontakt (ena stiftet är bredare än det andra). För att minska risken för elstötar kommer denna kontakt bara att passa i ett polariserat uttag på ett sätt. Vänd på kontakten om den inte passar helt i uttaget. Om den fortfarande inte passar kontaktar du en behörig elektriker. Ändra inte kontakten på något sätt.

Apparaten får inte slås på om den är utan vatten.

Fyll inte kannan (11) ovanför MAX-linjen (13).

Undvik kontakt med den ånga som genereras under bryggningen. Öppna därför inte trattlocket (1) under denna process. Annars

finns det en risk för skållning.

Skållning kan uppstå om trattlocket avlägsnas under bryggningen.

Kokande vatten kan orsaka brännskador.

Se till att På/av-knappen (8) alltid är lättillgänglig.

FÖRSIKTIGHET: För att förhindra skador på apparaten ska du inte använda alkaliska rengöringsmedel vid rengöring och använd en mjuk trasa och ett mildt rengöringsmedel.

Sänk aldrig ned apparaten i vatten. Kom ihåg att detta är en elektrisk apparat.

Rengör endast kannan (11) med en fuktig trasa.

Tryck ned På/av-knappen (8) och dra ut kontakten ur vägguttaget för att stänga av apparaten.

Tillämpa alltid tryck på kontakten i stället för kabeln när du drar ut apparaten från elnätet.

Låt inte nätsladden hänga över kanterna på bord eller bänkskivor och låt den inte komma i kontakt med heta ytor.

Dra ut kontakten ur vägguttaget om kaffebryggaren inte används eller före rengöring. Låt apparaten svalna innan rengöring eller innan du sätter på eller tar bort delar.

Använd aldrig en elektrisk apparat om strömkabeln eller kontakten är skadad, efter om ett fel har inträffat eller om själva apparaten har skadats på något sätt. I sådana fall tar du apparaten till närmaste auktoriserade servicecenter för inspektion, reparation eller justering.

Försök aldrig att byta ut apparatens strömkabel. Det krävs specialverktyg för detta ändamål. Låt endast apparaten repareras eller nätkabeln bytas ut på ett servicecenter som har godkänts av tillverkaren, för att säkerställa att produkten förblir säker.

VARNING! Undvik att spilla på kontakten.

Sänk inte ned apparaten i vatten eller andra vätskor eftersom detta kan orsaka brand, elstötar eller skador.

Se till att apparaten placeras på en torr yta.

Sätt alltid på trattlocket (1), tratten (3) med dess packning (4) och kaffefilter (2) på apparaten under drift.

Lämna inte den tomma kannan (11) på bottenplattan (10) när apparaten är påslagen. Detta kan leda till skador på kannan.

Behållaren är utformad för att användas tillsammans med den här apparaten. Den får aldrig användas på en spishäll.

Ställ inte en varm behållare på en våt eller kall yta.

Använd inte en sprucken behållare eller en behållare som har ett löst eller försvagat handtag.

Rengör inte behållaren med rengöringsmedel, stålull eller annat slipande material.

Värmeelementets yta utsätts för restvärme efter användning.

INSTALLATION

- Placera apparaten på en stabil, jämn yta som är varken är varm eller i närheten av en värmekälla. Ytan måste vara torr. Håll apparaten och strömkabeln utom räckhåll för barn.
- Vid användning av vakuumbryggaren får du aldrig placera kannan (11) på en metallbricka eller någon annan metallyta.
- Kontrollera att apparatens typskylt indikerar en spänning som stämmer överrens med nätspänningen i ditt område. När du använder apparaten är det nödvändigt att uttaget fortfarande är lättillgängligt i nödsituationer. Tillverkaren kan inte hållas ansvarig för eventuella olyckor som uppstår på grund av bristfällig eller felaktig jordning av apparaten.
- Om uttaget inte är lämpligt för apparatens kontakt måste uttaget bytas ut av en behörig elektriker.

**Behåll denna bruksanvisning för
framtida referens.**

ENDAST FÖR HUSHÅLLSBRUK

**BESCHRIJVING
VAN HET APPA-
RAAT**

1 Trattlock	9 VÄRMEHÅLLNING-knapp
2 Filter	10 Bottenplatta
3 Tratt	11 Kanna
4 Trattpackning	12 Mätsked
5 Kannlock	13 MAX vattennivåindikator
6 Lockknopp	14 MIN vattennivåindikator
7 Kannans handtag	15 Omrörningssked
8 PÅ/AV-knapp	

**VIKTIG INFOR-
MATION**

Strömkabel

Apparaten är försedd med en kort strömkabel för att minska risken att personer trasslar in sig i eller snubblar på en lång kabel.

Om du är mycket försiktig kan du använda en förlängningskabel.

Om du använder en förlängningskabel måste de nominella värden som anges för förlängningskabeln åtminstone stämma överrens med de som anges på produkten. Om apparaten är jordad måste förlängningskabeln vara jordad och ha tre ledare. Den längre kabeln måste placeras så att den inte hänger över kanterna på bord eller bänkskivors hörn så att barn inte kan dra i den och att personer inte kan snubbla över den.

Stänga av vakuumbryggaren

Du kan stänga av vakuumbryggaren när som helst med PÅ/AV-knappen (8).

Innan du använder vakuumbryggaren

Rengör apparaten innan du använder den för första gången. För att göra detta fyller du kannan (11) med vatten till MAX-linjen (13) och låter apparaten köras med trattlocket (1), tratten (3) och dess packning (4) och filter (2) på plats men utan malet kaffe. Efteråt häller du bara ut vattnet. Vänta minst 10 minuter innan du börjar använda apparaten regelbundet.

SÅ HÄR ANVÄNDER DU VAKUUMBRYGGAREN

Öppna kannlocket (5) och fyll kannan (11) med önskad volym av kallt vatten. Fyll inte på över MAX-linjen (13) och under MIN-linjen (14) på kannan (11).

Brygningsförslag 1

STEG 1 Fyll kannan med önskad mängd vatten (6 till 8 koppar) och placera den på bottenplattan.

STEG 2 Sätt fast filtret i tratten genom att dra filterkedjan genom glaströret och fäst metallkroken på rörändan. Placera tratten i kannan. Se till att tätningen är fullständig. Tillsätt önskad mängd malet kaffe i tratten. Sätt på locket ovanpå tratten.

STEG 3 Tryck på PÅ/AV-knappen. Vattnet kommer att stiga genom tratten, där det kommer att brygga under 4 minuter. Se till att de malda bönorna är helt blötlagda genom att röra om försiktigt med den medföljande skeden. ePEBO kommer att stängas av automatiskt och det bryggda kaffet flödar tillbaka in i kannan.

STEG 4 Ta bort tratten och dra i filterkedjan för att frigöra haken från glaströret. Placera tratten på det uppochnedvända trattlocket. Nu kan du njuta av ditt kaffe.

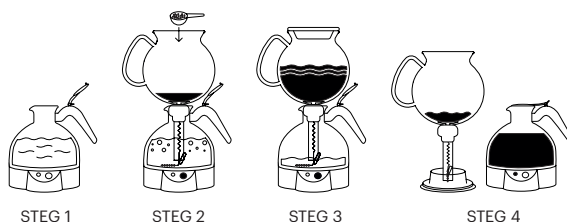

Brygningsförslag 2

STEG 1 Förbered tratten genom att dra i filterkedjan för att frigöra haken från glaströrändan och placera tratten på det uppochnedvända trattlocket. Tillsätt önskad mängd malet kaffe i tratten. Fyll kannan med önskad mängd vatten (6 till 8 koppar) och placera kannan på bottenplattan.

STEG 2 Sätt fast filtret i tratten genom att dra filterkedjan genom glasröret och fäst metallkroken på röränden. Sätt sedan tratten på kannan och se till att den lutar och tryck på PÅ/AV-knappen.

STEG 3 Vänta tills vattnet kokar och placera sedan tratten i kannan. Se till att tätningen är fullständig. Sätt på trattlocket på tratten. Vattnet kommer att stiga genom tratten, där det kommer att brygga under 4 minuter. Se till att de malda bönorna är helt blötlagda genom att röra om försiktigt med den medföljande skeden. ePEBO kommer att stängas av automatiskt och det bryggda kaffet flödar tillbaka in i kannan.

STEG 4 Ta bort tratten och dra i filterkedjan för att frigöra haken från glasröränden. Placera tratten på det uppochnedvända trattlocket. Nu kan du njuta av ditt kaffe.

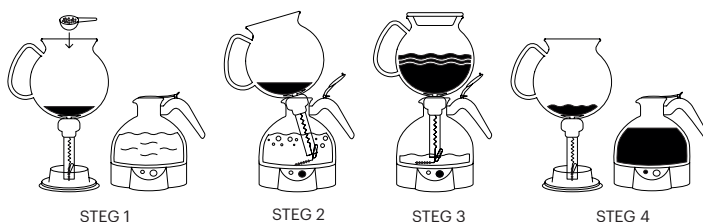

STEG 1

STEG 2

STEG 3

STEG 4

Brygningsförlag 3

STEG 1 Fyll kannan med önskad mängd vatten (6 till 8 koppar) och placera den på bottenplattan. Sätt fast filtret i tratten genom att dra filterkedjan genom glasröret och fäst metallkroken på röränden. Placera tratten i kannan. Se till att tätningen är fullständig.

STEG 2 Tryck på PÅ/AV-knappen och sätt på locket på tratten.

STEG 3 Vattnet stiger genom tratten och när allt vatten har stigit till tratten tar du bara bort locket och tillsätter önskad mängd malt kaffe. Se till att det malda kaffet är helt genomdränkt genom att röra om försiktigt med den medföljande plastskenen. Sätt tillbaka locket på tratten. Se till att de malda bönorna är helt blötlagda genom att röra om försiktigt med den medföljande skeden.

STEG 4 ePEBO kommer att stängas av automatiskt efter 4 minuter och det bryggda kaffet flödar tillbaka in i kannan.

STEG 5 Ta bort tratten och dra i filterkedjan för att frigöra haken från glsröret. Placera tratten på det uppochnedvända trattlocket. Nu kan du njuta av ditt kaffe.

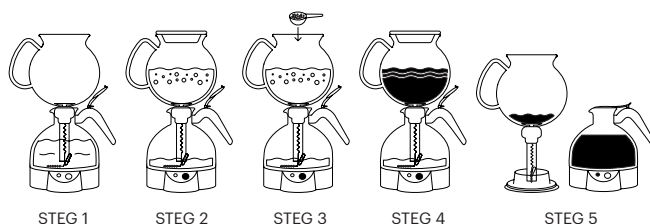

Obs! Om kannan (11) är tom kommer inte apparaten att slås på av säkerhetsskäl för att förhindra att värmeelementet körs när det är torrt.

WARNING! Fyll endast kannan (11) med kallt, klart vatten. Tillsätt inte mjölk eller några andra vätskor i kannan.

För att göra en kanna kaffe fyller du tratten (3) med högst 8 BODUM® mätskedar med malet bryggkaffe. När du gör en mindre mängd kaffe använder du proportionellt mindre malet kaffe.

FÖRSIKTIGHET: Använd endast kaffefiltret (2) som medföljer apparaten. Använd aldrig pappersfilter.

Tryck på På/av-knappen (8) en gång för att starta bryggningen. På/av-knappen börjar lysa blått.

Efter några minuter börjar vattnet strömma genom röret in i tratten (3) och därefter i fyra minuter. Denna process tar ca. 10 minuter för en kanna kaffe.

Obs! Öppna inte trattlocket (1) under bryggningen. Skållning kan uppstå om locket avlägsnas under bryggningen.

När bryggningen är klar stängs ePEBO av automatiskt.

Det är möjligt att slå på och stänga av funktionen VÄRMEHÅLLNING under eller efter hela bryggningen (för att hålla kaffet varmt i ytterligare 30 minuter. Efter 30 minuter kommer funktionen VÄRMEHÅLLNING att stängas av automatiskt).

Om VÄRMEHÅLLNING är påslagen, kommer knappen att lysa rött.

Processen för funktionen VÄRMEHÅLLNING tar 30 minuter och kommer att stängas av automatiskt.

Efter cykeln kan tratten (3) tas av och placeras på trattlocket (1) som visas på bild 2; uppochnedvänt läge.

Ta loss filtret (2) genom att dra i dess kedja innan tratten (3) placeras på trattlocket (1).

Obs! Rengör kaffefiltret (2) och tratten (3) grundligt efter varje användning.

RENGÖRING AV APPARATEN

Använd aldrig några kemikalier, stålull eller slipande rengöringsmedel vid rengöring av vakuumbryggaren. Rengör endast kannan (11) med en fuktig trasa.

Sänk aldrig ned kannan i vatten. Kom ihåg att detta är en elektrisk apparat.

Obs! Koppla alltid bort vakuumbryggaren från elnätet innan rengöring av apparaten.

Rengör vakuumbryggaren efter varje användning. Följande delar kan diskas i diskmaskin:

1 Trattlock	4 Trattpackning
2 Filter	12 Mätsked
3 Tratt	15 Omrörningssked

Se till att det inte finns något malet kaffe kvar i filtret (2) innan du ställer in det i diskmaskinen.

Tvätta kannan med varmt och klart rinnande vatten. Skrubba sedan insidan av kannan med en diskborste med diskmedel. Skölj den ordentligt.

UNDERHÅLL OCH SKÖTSEL

Avkalkning av vakuumbryggaren

För att garantera att vakuumbryggaren fungerar korrekt, måste du se till att apparaten hålls fri från kalkavlagringar. Den optimala cykeln beror på vattnets hårdhet som varierar från land till land. Vi rekommenderar att avkalka apparaten efter var 100:e användning.

Viktigt: Om du inte avkalkar vakuumbryggaren kan det leda till skador!

Regelbunden avkalkning kan öka produktens livslängd och garanterar en felfri funktion. Vidare kommer regelbunden avkalkning att leda till mindre ångbildning, snabbare brygg-tid och energibesparing.

Avlagringar bör tas bort med ett kommersiellt avkalkningsmedel för kaffebryggare eller med en lösning av vinäger och vatten (20% vinäger och 80% vatten). Vid användning av kommersiella avkalkningsmedel ska du se till att dessa är lämpliga för användning med uppvärmningselement tillverkade av koppar samt silikonmaterial. (Kontrollera noga tillverkarens specifikationer och doseringsanvisningar).

Fyll kannan (11) med avkalkningsmedel eller en lösning med vinäger och vatten (fyll inte över MAX-linjen (13)) och låt den stå ett tag.

Skölj sedan kannan ordentligt minst två gånger med kallt, klart vatten.

All annan service ska utföras av en auktoriserad serviceverkstad.

FÖRVARING

Koppla alltid bort vakuumbryggaren från elnätet när den inte används.

TEKNISKA SPECIFIKATIONER

SV

TEKNISKA DATA

EU nätspänning	220 - 240 V ~ 50 - 60 Hz
USA nätspänning	120 V ~ 60 Hz
EU nominell effekt	1 000 W
USA nominell effekt	1 000 W
Kabellängd	ca. 70 cm/27,5 tum
Volymetrisk kapacitet	1,0 liter/34 fl. uns
Kontrollmärken	GS, CE, ETL, CETL

FABRIKSGARANTI FÖR EU & CH.

Garanti: BODUM® AG, Schweiz, garanterar ePEBO Vakuumbryggare i en period av två år från inköpsdatum mot materialfel och fel som kan spåras tillbaka till brister i konstruktion eller tillverkning. Reparationer utförs kostnadsfritt om alla garantier är uppfyllda. Återbetalning är inte möjligt.

Garanten: BODUM® (Schweiz) AG, Kantonsstrasse 100, Postfach 463, 6234 Triengen.

Garantivillkor: Garantin måste fyllas i av säljaren vid tidpunkten för köpet. Du måste uppvisa garantibeviset att få garantitjänster. Skulle din BODUM®-produkt kräva garantiservice, kontakta din BODUM®-återförsäljare, en BODUM®-butik, ditt lands BODUM®-grossist, eller besök www.bodum.com.

BODUM® kommer inte ge garanti för skador som uppstått på grund av felaktig användning, felaktig hantering, normalt slitage, bristfälligt eller felaktigt underhåll eller skötsel, felaktig drift eller användning av apparaten av obehöriga personer.

Denna tillverkargaranti påverkar inte dina lagstadgade rättigheter under tillämplig nationell lagstiftning som är i kraft, eller din rätt mot försäljaren som härrör från deras försäljning-/köpekontrakt.

Bruksanvisning

MILJÖVÄNLIG AVFALLSHANtering



Det är olagligt att kasta elektriska apparater som är defekta eller föråldrade tillsammans med det vanliga avfallet. De måste tas om hand separat. Konsumenterna har möjlighet att lämna sådana anordningar gratis på återvinningscentraler. Ägare av sådana anordningar måste föra dem till samlingsplatser eller ställa ut dem när respektive samlingar sker. Genom att göra denna mindre personliga insats, bidrar du till att värdefulla råvaror återvinns och föroreningar hanteras korrekt.

PORTUGUÊS

Parabéns! Você é agora o feliz proprietário de uma Cafeteira a Vácuo ePEBO da BODUM®. Leia atentamente estas instruções antes de usar a cafeteira a vácuo.

MEDIDAS DE SEGURANÇA IMPORTANTES

Quando utilizar aparelhos elétricos, deve seguir-se sempre as precauções básicas de segurança, incluindo o seguinte:

ler todas as informações antes de se utilizar o aparelho pela primeira vez. O não respeito pelas instruções de segurança e da informação de segurança pode conduzir a situações perigosas.

Depois de desembalar o aparelho verifique se há danos. Se não tiver certeza se o aparelho está danificado, não o utilize e entre em contacto com o seu revendedor.

Mantenha o material da embalagem (cartão, saco de plástico, etc.) fora do alcance das crianças (risco de asfixia ou ferimento).

Não utilize o aparelho além do fim para o qual se destina.

Esta Cafeteira a Vácuo foi concebida apenas para utilização doméstica no interior da casa. Não o utilize no exterior.

A cafeteira deve apenas ser utilizada com a base de apoio fornecida.

Não coloque o aparelho sobre ou na proximidade de uma placa de gás ou elétrica quente que esteja ligada ou num forno pré-aquecido.

AVISO! A má utilização irá causar potenciais ferimentos!

O fabricante não é responsável por danos ou ferimentos que possam surgir como resultado da má utilização ou utilização acidental.

Utilize o aparelho exclusivamente para o fim a que se destina.

Não permita que as crianças brinquem com o aparelho.

Quando utilizar o aparelho muito perto de crianças ou pessoas que não estejam familiarizadas com ele, assegure-se de manter sempre uma estreita supervisão.

Este aparelho não deve ser utilizado por pessoas (incluindo crianças) que estão restritas em termos das suas faculdades físicas, sensoriais ou mentais ou a quem falta a necessária experiência ou conhecimentos, a não ser que tais pessoas recebam instruções referentes à sua utilização por parte de uma pessoa que seja responsável pela sua segurança e que supervise as mesmas enquanto utilizam o aparelho. As crianças devem ser supervisionadas para garantir que não brincam com o aparelho.

Este aparelho pode ser utilizado por crianças com 8 ou mais anos de idade se forem supervisionadas ou lhes tiverem sido dadas instruções relativamente à utilização do aparelho de uma forma segura e se compreenderem os perigos envolvidos. A limpeza e a manutenção pelo utilizador não devem ser realizadas por crianças, a não ser que tenham mais de 8 anos de idade e forem supervisionadas. Mantenha o aparelho e o seu cabo fora do alcance de crianças com idade inferior a 8 anos.

Não permita que o aparelho entre em contacto com mãos húmidas ou molhadas. Não toque no cabo de alimentação ou na ficha com as mãos molhadas.

Não toque em qualquer superfície quente. Segure somente pela asa o jarro de vidro e o suporte do filtro.

Não utilize quaisquer acessórios que não tenham sido recomendados pelo fabricante do aparelho. Tal situação pode provocar incêndios, choques elétricos ou ferimentos.

Para os EUA e Canadá: Este aparelho tem uma ficha polarizada (uma lâmina é mais larga do que a outra). Para reduzir o risco de choque elétrico, esta ficha encaixará apenas de uma forma numa tomada polarizada. Se a ficha não encaixar totalmente na

tomada, inverta a ficha. Se ela continuar a não encaixar, contacte um electricista qualificado. Não modifique, de modo algum, a ficha.

O aparelho não deve ser ligado sem água.

Não encha o jarro (11) acima da linha MAX (13).

Evite o contacto com o vapor que é gerado durante o processo de preparação. Assim, não abra a tampa do funil (1) durante este processo. Caso contrário, existe um risco de queimadura.

Podem ocorrer queimaduras se a tampa do funil for removida durante os ciclos de preparação.

A água a ferver pode causar queimaduras.

Assegure-se de que o botão On/Off (Ligar/Desligar) (8) permanece sempre facilmente acessível.

CUIDADO: para evitar danos ao aparelho não utilize agentes de limpeza alcalinos utilize um pano macio e um detergente suave.

Nunca imerja o aparelho em água. Lembre-se de que este é um aparelho elétrico.

Apenas limpe o jarro (11) com um pano húmido.

Prima o botão On/Off (8) e retire a ficha da tomada para desligar o aparelho.

Puxe sempre pela ficha e não pelo cabo quando a extrai da tomada de alimentação.

Não deixe o cabo de alimentação suspenso sobre as arestas das mesas ou bancadas ou permita que ele entre em contacto com superfícies quentes.

Desligue a ficha da tomada se a máquina de café não estiver em utilização antes de a limpar. Deixe o aparelho arrefecer antes de o limpar ou antes de colocar ou retirar peças.

Nunca coloque um aparelho elétrico em funcionamento se o cabo de alimentação ou ficha estiver danificado, após terem

surgido avarias ou se o próprio aparelho tiver sido, de qualquer forma, danificado. Em tais circunstâncias, leve o aparelho ao centro de assistência técnica autorizado mais próximo para verificação, reparação ou ajuste.

Nunca tente substituir o cabo de alimentação no aparelho. São necessárias ferramentas especiais para tal finalidade. Mandé sempre reparar o aparelho ou substituir o cabo de alimentação num centro de assistência técnica aprovado pelo fabricante, a fim de garantir que o aparelho continua a ser seguro.

AVISO! Evite qualquer derrame sobre o conector.

Não imerja o cabo, ficha ou aparelho em água ou outros líquidos uma vez que isso pode provocar um incêndio, choque elétrico ou ferimentos.

Certifique-se de que a superfície sobre a qual o aparelho está colocado está seca antes de o utilizar.

Coloque sempre a tampa do funil (1), o funil (3) com a respetiva junta (4) e o filtro de café (2) no aparelho durante o funcionamento.

Não deixe o jarro vazio (11) sobre a base (10) quando o aparelho está ligado. Tal poderá resultar em danos para o jarro.

O recipiente foi concebido para utilização com este aparelho. Ele nunca deve ser usado sobre uma placa (boca) de fogão.

Não coloque um recipiente quente sobre uma superfície molhada ou fria.

Não utilize um recipiente rachado ou um recipiente que tenha a asa solta ou enfraquecida.

Não limpe o recipiente com produtos de limpeza, esfregões de palha-de-aço ou outro material abrasivo.

A superfície do elemento de aquecimento está sujeita a calor residual após a utilização.

INSTALAÇÃO

- Coloque o aparelho sobre uma superfície estável e plana que não esteja quente nem próxima de uma fonte de calor. A superfície deve estar seca. Mantenha o aparelho e o cabo de alimentação fora do alcance das crianças.
- Quando utilizar a Cafeteira a Vácuo nunca coloque o jarro (11) sobre uma bandeja metálica ou qualquer outra superfície de metal.
- Verifique se a placa de características no aparelho indica uma tensão de acordo com a tensão da rede elétrica da sua região. Durante a utilização do aparelho é necessário que a tomada de alimentação seja de fácil acesso em caso de emergência. O fabricante não pode ser responsabilizado por quaisquer acidentes que possam surgir devido a ligação à terra do aparelho deficiente ou defeituosa.
- Se a tomada não for adequada para ficha do seu aparelho, será necessário chamar um electricista aprovado para substituir a tomada.

Guarde estas instruções de utilizador para referência futura.

APENAS PARA UTILIZAÇÃO DOMÉSTICA

DESCRIÇÃO DO APARELHO

- 1 Tampa do funil
- 2 Filtro
- 3 Funil
- 4 Junta do funil
- 5 Tampa do jarro
- 6 Manípulo da tampa

- 7 Asa do jarro
- 8 Botão ON/OFF (Ligar/Desligar)
- 9 Botão KEEP WARM (Manter Quente)
- 10 Base
- 11 Jarro
- 12 Colher de medição
- 13 Indicador de nível de água MAX
- 14 Indicador de nível de água MIN
- 15 Colher para mexer

INFORMAÇÕES IMPORTANTES

Cabo de alimentação

O aparelho é fornecido com um cabo de alimentação curto a fim de reduzir o risco das pessoas ficarem presas ou tropeçar num cabo comprido.

Tomando as devidas precauções é possível usar um cabo de extensão.

No caso de ser usado um cabo de extensão os valores nominais especificados para o cabo de extensão devem estar, no mínimo, em conformidade com os do aparelho. Se o aparelho está ligado à terra, então o cabo deve possuir três condutores, cabo com ligação à terra. O cabo mais comprido deve ser colocado de tal modo que não fique pendurado sobre as arestas das mesas ou nos cantos de bancadas, para que as crianças não o possam puxar e para que não seja possível as pessoas tropeçarem nele.

Desligação da Cafeteira a Vácuo

Usando o botão ON/OFF (8) é possível desligar a Cafeteira a Vácuo a qualquer momento.

Antes de utilizar a Cafeteira a Vácuo

Limpe o aparelho antes da primeira utilização. Para tal, encha o jarro (11) com água até a linha MAX (13) e deixe o aparelho funcionar com a tampa do funil (1), o funil (3) e a respetiva junta (4) e o filtro (2) no devido lugar, mas sem café moído. Depois simplesmente esvazie a água. Espere pelo menos 10 minutos antes de começar a utilizar regularmente o aparelho.

COMO UTILIZAR A CAFETEIRA A VÁCUO

Abra a tampa do jarro (5) e encha o jarro (11) com a quantidade desejada de água fria. Porém, não encha acima da linha MAX (13) e não deixe abaixo da linha MIN (14) no jarro (11).

1ª sugestão de preparação

PASSO 1 Encha o jarro com a quantidade necessária de água (de 6 a 8 chávenas) e coloque-o sobre a sua base.

PASSO 2 Fixe o filtro no funil puxando corrente do filtro através do tubo de vidro e aperte o gancho de metal na extremidade do tubo. Coloque o funil dentro do jarro. Certifique-se de existe uma vedação completa. Adicione a quantidade necessária de café moído no funil. Coloque a tampa na parte superior do funil.

PASSO 3 Pressione o botão ON/OFF. A água irá subir através do funil, onde será feita a mistura com o café durante 4 minutos. Assegure-se que os grãos de café estão completamente saturados, mexendo cuidadosamente com a colher incluída para o efeito. A ePEBO desligará automaticamente e o café preparado voltará para o jarro.

PASSO 4 Retire o funil e puxe pela corrente do filtro para soltar o gancho do tubo de vidro. Coloque o funil sobre a tampa do funil voltada para baixo. Agora aprecie o seu café.

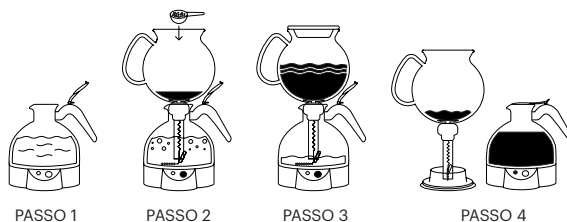

2ª sugestão de preparação

PASSO 1 Prepare o funil puxando a corrente do filtro para soltar o gancho da extremidade do tubo de vidro e coloque o funil sobre a tampa do funil voltada para baixo. Adicione a quantidade de café moído no funil. Encha o jarro com a quantidade necessária de água (de 6 a 8 chávenas) e coloque-o sobre a sua base.

PASSO 2 Fixe o filtro no funil puxando corrente do filtro através do tubo de vidro e aperte o gancho de metal na extremidade do tubo. Depois coloque o funil no jarro e assegure-se

de que ele esteja inclinado e pressione o botão ON/OFF.

PASSO 3 Espere até que a água ferva e depois coloque o funil dentro do jarro. Certifique-se de existe uma vedação completa. Coloque a tampa do funil no mesmo. A água irá subir através do funil, onde será feita a mistura com o café durante 4 minutos. Assegure-se que os grãos de café estão completamente saturados, mexendo cuidadosamente com a colher incluída para o efeito. A ePEBO desligará automaticamente e o café preparado voltará para o jarro.

PASSO 4 Retire o funil e puxe pela corrente do filtro para soltar o gancho da extremidade do tubo de vidro. Coloque o funil sobre a tampa do funil voltada para baixo. Agora aprecie o seu café.

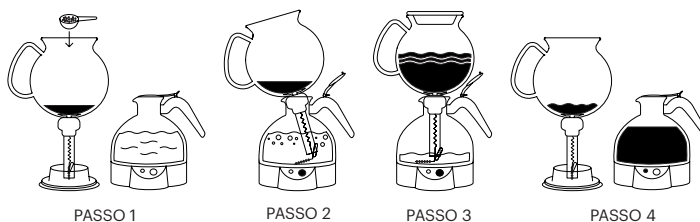

3ª sugestão de preparação

PASSO 1 Encha o jarro com a quantidade necessária de água (de 6 a 8 chávenas) e coloque-o sobre a sua base. Fixe o filtro no funil puxando corrente do filtro através do tubo de vidro e aperte o gancho de metal na extremidade do tubo. Coloque o funil dentro do jarro. Certifique-se de que existe uma vedação completa.

PASSO 2 Pressione o botão ON/OFF e coloque a tampa na parte superior do funil.

PASSO 3 A água irá subir através do funil e quando toda a água tiver subido para o funil, simplesmente retire a tampa e adicione a quantidade necessária de café moído. Assegure-se que o café moído está completamente saturado dando-lhe uma suave mexida com a colher de plástico incluída. Volte a colocar a tampa no funil. Assegure-se que os grãos de café estão completamente saturados, mexendo cuidadosamente com a colher incluída para o efeito.

PASSO 4 A ePEBO desligará automaticamente após 4 minutos e o café preparado voltará para o jarro.

PASSO 5 Retire o funil e puxe pela corrente do filtro para soltar o gancho do tubo de vidro. Coloque o funil na tampa do funil voltada para baixo. Agora aprecie o seu café.

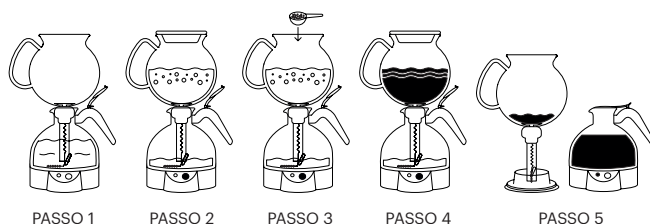

Observação: Se o jarro (11) estiver vazio, o aparelho não ligará por razões de segurança a fim de evitar que o elemento de aquecimento funcione enquanto estiver seco.

AVISO: apenas encha o jarro (11) com água fria e limpa. Não adicione qualquer leite ou outros líquidos no jarro.

Para fazer um jarro de café, encha o funil (3) com um nível máximo de 8 colheres de medição BODUM® de café moído para filtro. Quando fizer uma quantidade menor de café precisará, proporcionalmente, de menos café moído.

CUIDADO: utilize apenas o filtro de café (2) fornecido com o aparelho. Nunca use filtros de papel.

Pressione uma vez o botão On/Off (8) para iniciar o processo de preparação. O botão On/Off começará a iluminar-se a azul.

Após alguns minutos a água começar a fluir através do tubo para dentro do funil (3), e posteriormente aí durante quatro minutos. Este processo requer cerca de 10 minutos para um jarro de café.

Observação: Não abra a tampa do funil (1) durante o processo de preparação. Podem acontecer queimaduras se a tampa for removida durante os ciclos de preparação.

Quando o processo de preparação estiver concluído, a ePEBO desligar-se-á automaticamente.

É possível ligar e desligar a função KEEP WARM (MANTER QUENTE) durante ou após todo o processo de preparação (para manter o café quente durante um período adicional de 30 minutos. Após 30 minutos, a função KEEP WARM desligar-se-á automaticamente).

Se o interruptor KEEP WARM estiver ligado, o botão estará iluminado a vermelho.

O processo da função KEEP WARM demora 30 minutos e desligará automaticamente.

Após o ciclo que o funil (3) pode ser retirado e colocado na tampa do funil (1) como mostrado na ilustração 2; posição invertida.

Antes de colocar o funil (3) sobre a tampa do funil (1), solte o filtro (2) puxando sua corrente.

Observação: limpe cuidadosamente o filtro do café (2) e o funil (3) após cada utilização.

LIMPEZA DA MÁQUINA

Ao limpar a Cafeteira a Vácuo nunca utilize produtos químicos, palha-de-aço ou produtos de limpeza abrasivos. Apenas limpe o jarro (11) com um pano húmido.

Nunca emerja o jarro em água. Lembre-se de que este é um aparelho elétrico.

Observação: Desligue sempre a Cafeteira a Vácuo da alimentação elétrica antes de a limpar.

Limpe a Cafeteira a Vácuo após cada utilização. As seguintes são adequadas para lavar na máquina de lavar loiça:

1 Tampa do funil	4 Junta do funil
2 Filtro	12 Colher de medição
3 Funil	15 Colher para mexer

Assegure-se de que não fica qualquer café moído no filtro (2) antes de o colocar na máquina de lavar loiça.

Lave o jarro com água corrente, quente e limpa. Esfregue no interior do jarro com uma escova de cozinha ensaboada. Enxague bem.

MANUTENÇÃO E CUIDADOS

Descalcificação da Cafeteira a Vácuo

Para garantir que a Cafeteira a Vácuo funciona corretamente, tem de se assegurar de que a máquina é mantida isenta de calcário. O ciclo ideal depende da dureza da água que é diferente de país para país. Aconselhamos a descalcificação da máquina após cada 100 utilizações.

Importante: se não descalcificar a Cafeteira a Vácuo, então tal situação pode provocar danos.

A descalcificação regular pode aumentar a vida útil do produto e garante a sua funcionalidade sem falhas. Além disso, a descalcificação regular resultará em menos formação de vapor, tempos de preparação mais rápidos e a poupança de energia.

Os depósitos devem ser removidos com uma solução de descalcificação disponível no mercado para máquinas de café ou com uma solução de vinagre e água (20% de vinagre e 80% de água). Quando utilizar soluções de descalcificação disponíveis no mercado, assegure-se de que estas são apropriadas para utilização com elementos de aquecimento feitos de cobre bem como para materiais de silicone. (Verifique cuidadosamente as especificações e as instruções de dosagem do fabricante).

Encha o jarro (11) com solução descalcificante ou uma solução de água e vinagre (não encha acima da linha MAX (13)) e deixe-a durante algum tempo.

Em seguida, enxague cuidadosamente o jarro com água fria e limpa e, pelo menos, duas vezes.

Qualquer outra manutenção deve ser realizada por um serviço de assistência técnica autorizado.

**ARMAZENAMEN-
TO**

Desligue sempre a Cafeteira a Vácuo da alimentação elétrica quando não estiver a ser utilizada.

ESPECIFICAÇÕES TÉCNICAS**DADOS TÉCNICOS**

Tensão elétrica da UE	220-240 V- 50-60 Hz
Tensão elétrica dos EUA	120 V- 60 Hz
Potência nominal da UE	1000 W
Potência nominal dos EUA	1000 W
Comprimento do cabo	aprox. 70 cm / 27,5 polegadas
Capacidade volumétrica	1.0 litro/34 onças líquidas ou fluidas
Marcas de teste	GS, CE, ETL, CETL

GARANTIA FABRICANTE PARA A UNIÃO EUROPEIA & SUÍÇA.

Garantia: BODUM® AG, Suíça, garante a Cafeteira a Vácuo ePEBO por um período de dois anos a partir da data de compra contra defeitos de material e disfunções inerentes a defeitos de concepção ou de fabricação. As reparações serão efectuadas gratuitamente se todas as condições da garantia forem preenchidas. Não há reembolsos.

Garantidor: BODUM® (Schweiz) AG, Kantonsstrasse 100, Postfach 463, 6234 Triengen.

Condições de garantia: O certificado de garantia deve ser preenchido pelo vendedor no momento da compra. Deve apresentar o certificado de garantia para obter os serviços de garantia. Se o seu produto BODUM® necessita de um serviço de garantia, contacte o seu revendedor BODUM®, uma loja BODUM®, o distribuidor BODUM® do seu país, ou visite www.bodum.com.

BODUM® não garante danos que resultam de um uso inadequado, manuseio inadequado, desgaste normal, manutenção inadequada ou incorrecta, funcionamento incorrecto ou utilização incorrecta do aparelho por pessoas não autorizadas.

Esta garantia do fabricante não afecta os seus direitos legais provenientes das leis aplicáveis, nem os seus direitos em relação ao revendedor, decorrentes do contrato de venda/compra.

ELIMINAÇÃO ECOLÓGICA

Agora é ilegal eliminar dispositivos eléctricos que são defeituosos ou obsoletos juntamente com o lixo doméstico. Estes devem ser eliminados de forma separada. Os consumidores podem deixar estes dispositivos em centros de recolha de forma gratuita. Os proprietários destes dispositivos são obrigados a levá-los para centros de recolha ou pontos de recolha. Ao fazer este pequeno esforço pessoal, está a contribuir para garantir a reciclagem de bens e o tratamento de contaminantes de forma adequada.

SUOMI

Onnittelut! Olet nyt uuden BODUM® ePEBO-Sifonikahvinkeitin ylpeä omistaja. Lue ohjeet huolellisesti ennen sifonikahvinkeitin käyttöä.

TÄRKEÄT SUOJATOIMET

Sähkölaitteiden käytössä on aina noudatettava turvaohjeita, seuraavat ohjeet mukaan lukien:

Lue kaikki tiedot, ennen kuin käytät laitetta ensimmäisen kerran. Ohjeiden ja turvallisuustietojen laiminlyönti saattaa johtaa vaarallisiin tilanteisiin.

Tarkasta laite vaurioiden varalta, kun olet poistanut sen pakkauksesta. Jos et ole varma, onko laite vahingoittunut, älä käytä sitä. Ota tällöin yhteys jälleenmyyjään.

Pidä pakkausmateriaalit (pahvi, muovipussi jne.) lasten ulottumattomissa (riskinä tukehtuminen tai vamma).

Laitetta saa käyttää vain sen käyttötarkoitukseen.

Tämä sifonikahvinkeitin on suunniteltu vain kotikäyttöön sisätiloissa. Sitä ei saa käyttää ulkona.

Kahvinkeitintä saa käyttää vain mukana toimitetun jalustan kanssa.

Älä aseta laitetta kaasu- tai sähkölieden kuumalle levyllä lieden virran ollessa kytkettynä äläkä lämmitettyyn uuniin äläkä niiden välittömään läheisyyteen.

VAROITUS! Väärinkäyttö voi mahdollisesti johtaa vammoihin!

Valmistaja ei vastaa vahingoista tai vammoista, jotka johtuvat väärinkäytöstä tai käyttötarkoituksen vastaisesta käytöstä.

Laitetta saa käyttää ainoastaan sen käyttötarkoitukseen.

Älä anna lasten leikkiä laitteella.

Kun laitetta käytetään lasten tai laitetta tuntemattomien henkilöiden läheisyydessä, tilannetta on valvottava tarkasti koko ajan.

Tätä laitetta eivät saa käyttää henkilöt (mukaan lukien lapset), joiden fyysiset, aistinvaraiset tai henkiset kyvyt ovat rajalliset tai joilla ei ole tarvittavaa kokemusta tai tietämystä, elleivät kyseiset henkilöt saa ohjeita laitteen käyttöä varten henkilöltä, joka vastaa heidän turvallisuudestaan ja joka valvoo heitä laitteen käytön aikana. Valvo, etteivät lapset leiki laitteella.

Kahdeksan vuotta täyttäneet lapset saavat käyttää laitetta, jos heitä on ohjattu tai opastettu laitteen turvallisessa käytössä ja jos he ymmärtävät sen käyttöön liittyvät riskit. Lapset eivät saa puhdistaa tai huoltaa laitetta, elleivät he ole yli kahdeksanvuotiaita ja aikuisen valvonnassa. Pidä laite ja sen virtajohto alle kahdeksanvuotiaiden lasten ulottumattomissa.

Älä koske laitteeseen kosteilla tai märillä käsillä. Älä koske virtajohtoa tai pistoketta märillä käsillä.

Älä koske mihinkään kuumiin pintoihin. Tartu lasikannuun tai suodattimen pidikkeeseen kiinni vain kahvasta.

Älä käytä mitään lisävarusteita, joita laitteen valmistaja ei ole suositellut. Muuten seurauksena voi olla tulipalo, sähköisku tai vammoja.

Yhdysvalloissa ja Kanadassa: Tässä laitteessa on polarisoitu pistoke (yksi piikki on toista piikkiä leveämpi). Sähköiskuvaaran alentamiseksi tämä pistoke sopii polarisoituun pistorasiaan vain yhdellä tavalla. Jos pistoke ei sovi pistorasiaan, käännä pistoke. Jos se ei edelleenkään sovi, ota yhteys pätevään sähköasentajaan. Älä muokkaa pistoketta millään tavalla.

Laitteen virtaa ei saa kytkeä, jos laitteessa ei ole vettä.

Älä täytä kannua (11) MAX-viivan (13) yläpuolelle.

Vältä kosketusta kahvinkeiton aikana muodostuvaan höyryyn.

Älä siis avaa suppilon kantta (1) kahvinkeiton aikana. Muuten voit saada palovammoja.

Palovammoja voi syntyä, jos suppilon kansi poistetaan kahvinkeitosyklien aikana.

Kiehuva vesi voi aiheuttaa palovammoja.

Varmista, että virtapainike (8) on aina helposti ulottuvilla ja käytettävissä.

HUOMIO: Vältä laitteen vaurioituminen äläkä käytä puhdistukseen emäksisiä aineita vaan pehmeää liinaa ja mietoa pesuainetta.

Älä koskaan upota laitetta veteen. Muista, että kyseessä on sähkölaite.

Käytä kannun (11) puhdistamiseen vain kosteaa liinaa.

Katkaise laitteen virta painamalla virtapainiketta (8) ja irrottamalla pistoke pistorasiasta.

Tartu aina pistokkeeseen, kun irrotat pistoketta pistorasiasta. Älä vedä virtajohdosta.

Älä anna virtajohdon roikkua pöytien tai työtasojen reunojen yli äläkä päästä sitä kosketuksiin kuumien pintojen kanssa.

Irrota virtajohto pistorasiasta, jos kahvinkeitin ei ole käytössä tai ennen sen puhdistamista. Anna laitteen jäähtyä ennen puhdistamista tai osien lisäämistä tai irrottamista.

Älä koskaan käytä sähkölaitetta, jos virtajohto tai pistoke on vahingoittunut, toimintahäiriöiden jälkeen tai jos itse laite on vaurioitunut jollain tavoin. Vie laite tällöin valtuutettuun huoltoon tarkastusta, korjausta tai säätöä varten.

Älä koskaan yritä vaihtaa laitteen virtajohtoa. Siihen tarvitaan erityisiä työkaluja. Laitteen turvallisuuden varmistamiseksi korjaus tai virtajohdon vaihto on aina teetettävä valmistajan hyväksymässä huoltoliikkeessä.

VAROITUS! Vältä liittimeen kohdistuvat roiskeet.

Älä upota johtoa, pistoketta tai laitetta veteen tai muihin nesteisiin, sillä seurauksena voi olla tulipalo, sähköisku tai vammoja.

Varmista ennen käyttöä, että laitteen sijoituspinta on kuiva.

Aseta aina suppilon kansi (1), suppilo (3) ja sen tiiviste (4) sekä kahvinsuodatin (2) laitteeseen käytön ajaksi.

Älä jätä tyhjää kannua (11) alustaan (10), kun laitteen virta on kytketty. Muuten kannu voi vahingoittua.

Astia on suunniteltu käytettäväksi tämän laitteen kanssa. Sitä ei saa koskaan käyttää liedellä.

Älä aseta kuumaa astiaa märälle tai kylmälle pinnalle.

Älä käytä säröytyynyttä astiaa tai astiaa, jonka kahva on irrallaan tai löystynyt.

Älä puhdista astiaa puhdistusaineilla, teräsvillatyynyillä tai muulla hankaavalla materiaalilla.

Kuumennuselementin pintaan jää jäännöslämpöä käytön jälkeen.

ASENNUS

- Aseta laite vakaalle ja tasaiselle pinnalle, joka ei ole kuuma eikä lämmönlähteiden lähellä. Pinnan täytyy olla kuiva. Pidä laite ja sen virtajohto poissa lasten ulottuvilta.
- Kun käytät sifonikahvinkeitintä, älä koskaan aseta kannua (11) metalliselle tarjottimelle tai millekään muulle metallipinnalle.
- Varmista, että laitteen tyyppikilvessä mainittu jännite vastaa alueellasi käytössä olevaa jännitettä. Laitteen käytön aikana pistorasian on oltava koko ajan helposti ulottuvilla hätätilanteita varten. Valmistaja ei vastaa mistään onnettomuuksista, jotka aiheutuvat laitteen puutteellisesta tai virheellisestä maadoituksesta.
- Jos pistorasia ei ole laitteen pistokkeelle sopiva, pistorasia on vaihdettava valtuutetulla sähköasentajalla.

Säilytä nämä ohjeet myöhempää käyttöä varten.

VAIN KOTITALOUSKÄYTTÖÖN

**LAITTEEN KU-
VAUS**

1 Suppilon kansi	9 Lämpimänäpitopainike
2 Suodatin	10 Alusta
3 Suppilo	11 Kannu
4 Suppilon tiiviste	12 Mittalusikka
5 Kannun kansi	13 Veden enimmäistason (MAX) ilmaisin
6 Kannen nuppi	14 Veden vähimmäistason (MIN) ilmaisin
7 Kannun kahva	15 Sekoituslusikka
8 Virtapainike	

**TÄRKEITÄ TIE-
TOJA****Virtajohto**

Laitteessa on lyhyt virtajohto, joka vähentää virtajohtoon takertumisesta ja siihen kompastumisesta aiheutuvia riskejä.

Tarvittavaa huolellisuutta noudattamalla jatkojohdon käyttö on mahdollista.

Mikäli jatkojohtoa käytetään, jatkojohdon nimellisarvojen täytyy vastata vähintään laitteen nimellisarvoja. Jos laite on maadoitettu, jatkojohdon täytyy olla maadoitettu kolmijohdinjohto. Pitempi kaapeli on asetettava niin, että se ei roiku pöytien reunojen tai työtasojen kulmien yli, jotta lapset eivät pääset vetämään sitä, ja niin, ettei siihen ole mahdollista kompastua.

Sifonikahvinkeitimen sammuttaminen

Voit katkaista sifonikahvinkeitimen virran milloin tahansa käyttämällä virtapainiketta (8).

Ennen sifonikahvinkeitimen käyttöä

Puhdista laite ennen ensimmäistä käyttökertaa. Täytä puhdistamista varten kannu (11) vedellä MAX-viivaan (13) asti ja anna laitteen käydä niin, että suppilon kansi (1), suppilo (3) ja sen tiiviste (4) sekä suodatin (2) ovat paikoillaan, mutta ilman kahvijauhetta. Kaada sitten vesi pois. Odota vähintään 10 minuuttia, ennen kuin alat käyttää laitetta normaalisti.

**SIFONIKAHVIN-
KEITTIMEN KÄYT-****TÖOHJEET**

Avaa kannun kansi (5) ja täytä kannu (11) halutulla määrällä kylmää vettä. Älä kuitenkaan täytä kannua (11) MAX-viivan (13) yläpuolelle tai MIN-viivan (14) alapuolelle.

Ensimmäinen kahvinkeittoehdotus

VAIHE 1 Täytä kannu tarvittavalla määrällä vettä (6–8 kuppia) ja aseta se alustalleen.

VAIHE 2 Kiinnitä suodatin suppiloon vetämällä suodattimen ketju lasiputken läpi ja kiinnitä metallikoukku putken päähän. Aseta suppilo kannuun. Varmista, että se on täysin tiiviisti paikallaan. Lisää suppiloon tarvittava määrä kahvijauhetta. Aseta kansi suppilon päälle.

VAIHE 3 Paina virtapainiketta. Vesi nousee suppiloon ja pysyy siellä 4 minuutin ajan. Varmista, että kahvijauhe on kastunut kauttaaltaan sekoittamalla sitä kevyesti mukana toimitetulla sekoituslusikalla. ePEBO-keittimen virta katkeaa automaattisesti, ja valmis kahvi virtaa takaisin kannuun.

VAIHE 4 Irrota suppilo ja vedä suodattimen ketjua niin, että koukku irtoaa lasiputkesta. Aseta suppilo ylösalaisin olevaan suppilon kanteen. Nyt voit nauttia kahvistasi.

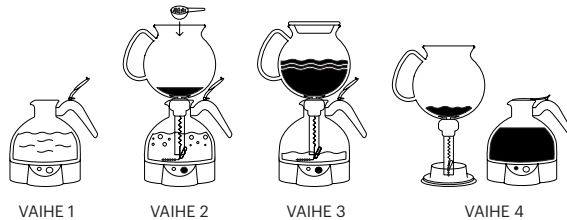

Toinen kahvinkeittoehdotus

VAIHE 1 Valmistele suppilo vetämällä suodattimen ketjua niin, että koukku irtoaa lasiputken päästä, ja aseta suppilo ylösalaisin olevaan suppilon kanteen. Lisää suppiloon tarvittava määrä kahvijauhetta. Täytä kannu tarvittavalla määrällä vettä (6–8 kuppia) ja aseta kannu alustalleen.

VAIHE 2 Kiinnitä suodatin suppiloon vetämällä suodattimen ketju lasiputken läpi ja kiinnitä metallikoukku putken päähän. Aseta sitten suppilo kannun päälle ja varmista, että se on kallellaan. Paina sitten virtapainiketta.

VAIHE 3 Odota, että vesi kiehuu, ja aseta sitten suppilo kannuun. Varmista, että se on täysin tiiviisti paikallaan. Aseta suppilon kansi suppiloon. Vesi nousee suppiloon ja pysyy siellä 4 minuutin ajan. Varmista, että kahvijauhe on kastunut kauttaaltaan sekoittamalla sitä kevyesti mukana toimitetulla

sekoituslusikalla. ePEBO-keittimen virta katkeaa automaattisesti, ja valmis kahvi virtaa takaisin kannuun.

VAIHE 4 Irrota suppilo ja vedä suodattimen ketjua niin, että koukku irtoaa lasiputken päästä. Aseta suppilo ylösalaisin olevaan suppilon kanteen. Nyt voit nauttia kahvistasi.

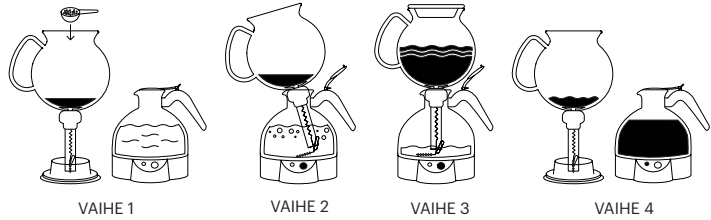

Kolmas kahvinkeittoehdotus

VAIHE 1 Täytä kannu tarvittavalla määrällä vettä (6–8 kuppia) ja aseta se alustalleen. Kiinnitä suodatin suppiloon vetämällä suodattimen ketju lasiputken läpi ja kiinnitä metallikoukku putken päähän. Aseta suppilo kannuun. Varmista, että se on täysin tiiviisti paikallaan.

VAIHE 2 Paina virtapainiketta ja aseta kansi suppilon päälle.

VAIHE 3 Vesi nousee suppilon läpi, ja kun kaikki vesi on nousut suppiloon, irrota kansi ja lisää tarvittava määrä kahvijauhetta. Sekoita mukana toimitetulla muovilusikalla varovasti ja varmista, että kaikki porot imeytyvät täysin. Aseta kansi takaisin suppiloon. Varmista, että kahvijauhe on kastunut kauttaaltaan sekoittamalla sitä kevyesti mukana toimitetulla sekoituslusikalla.

VAIHE 4 ePEBO-keittimen virta katkeaa automaattisesti 4 minuutin kuluttua, ja valmis kahvi virtaa takaisin kannuun.

VAIHE 5 Irrota suppilo ja vedä suodattimen ketjua niin, että koukku irtoaa lasiputkesta. Aseta suppilo ylösalaisin olevaan suppilon kanteen. Nyt voit nauttia kahvistasi.

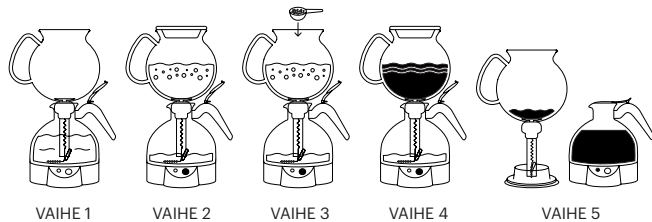

Huomautus: Jos kannu (11) on tyhjä, tyhjän laitteen virtaa ei turvallisuussyistä voi kytkeä, jotta kuumennuselementti ei pääse kuumenemaan kuivana.

VAROITUS: Lisää kannuun (11) vain kylmää ja puhdasta vettä. Älä lisää kannuun maitoa tai muita nesteitä.

Kannullisen keittämiseksi täytä suppilo (3) enintään kahdeksalla tasapintaisella BODUM®-mittalusikallisella suodatinkahvijauhetta. Jos keität vähemmän kahvia, tarvitset vähemmän kahvijauhetta vesimäärään nähden samassa suhteessa.

HUOMIO: Käytä vain laitteen mukana toimitettua kahvinsuodatinta (2). Älä koskaan käytä suodatinpaperia.

Käynnistä kahvinkeitto painamalla virtapainiketta (8) kerran. Virtapainikkeeseen syttyy sininen valo.

Muutaman minuutin kuluttua vesi alkaa virrata putken läpi suppiloon (3), jossa se pysyy neljän minuutin ajan. Kannullisen keittäminen kestää noin 10 minuuttia.

Huomautus: Älä avaa suppilon kantta (1) kahvinkeiton aikana. Palovammoja voi syntyä, jos kansi poistetaan kahvinkeittosyklien aikana.

Kun kahvi on valmista, ePEBO-keittimen virta katkeaa automaattisesti.

Lämpimänäpito toiminto voidaan ottaa käyttöön tai poistaa käytöstä kahvinkeiton aikana tai sen jälkeen. (Tällöin kahvi pysyy lämpimänä vielä 30 minuutin ajan. 30 minuutin kuluttua lämpimänäpito toiminto sammuu automaattisesti).

Jos lämpimänäpito kytkin on käytössä, painikkeen valo palaa punaisena.

Lämpimänäpito toiminto kestää 30 minuuttia ja sammuu automaattisesti.

Syklin jälkeen suppilo (3) voidaan irrottaa ja asettaa suppilon kanteen (1) kuvan 2 mukaisesti ylösalaisin.

Ennen kuin asetat suppilon (3) suppilon kanteen (1), vapauta suodatin (2) vetämällä sen ketjua.

Huomautus: Puhdista kahvinsuodatin (2) ja suppilo (3) perusteellisesti jokaisen käyttökerran jälkeen.

LAITTEEN PUHDISTUS

Älä käytä sifonikahvinkeitimen puhdistamiseen koskaan mitään kemikaaleja, teräsvillaa tai hankaavia puhdistusaineita. Käytä kannun (11) puhdistamiseen vain kosteaa liinaa.

Älä koskaan upota kannua veteen. Muista, että kyseessä on sähkölaite.

Huomautus: Irrota sifonikahvinkeitin aina verkkovirrasta ennen puhdistamista.

Puhdista sifonikahvinkeitin jokaisen käyttökerran jälkeen. Seuraavat osat voi pestä astianpesukoneessa:

1 Suppilon kansi **4** Suppilon tiiviste

2 Suodatin **12** Mittalusikka

3 Suppilo **15** Sekoitulusikka

Ennen kuin asetat suodattimen (2) astianpesukoneeseen, varmista, ettei siihen jää kahvijauhetta.

Pese kannu lämpimässä ja puhtaassa juoksevassa vedessä. Harjaa sitten kannun sisäpuoli astianpesuharjalla, jossa on pesuainetta. Huuhtelee kannu hyvin.

KUNNOSSAPITO JA HOITO

Kalkin poisto sifonikahvinkeitimestä

Jotta sifonikahvinkeitin toimisi oikein, siihen ei saa päästä muodostumaan kalkkikerrosta. Tarvittava kalkinpoistoväli määräytyy veden kovuuden mukaan. Kovuus vaihtelee maittain. Suosittelemme poistamaan kalkin 100 käyttökerran välein.

Tärkeää: Jos sifonikahvinkeitimelle ei tehdä kalkinpoistoa, keitin saattaa vaurioitua!

Säännöllinen kalkinpoisto voi pidentää laitteen käyttöikä ja takaa sen virheettömän toiminnan. Lisäksi kalkinpoisto vähentää höyryn muodostumista, nopeuttaa kahvinkeittoa ja säästää energiaa.

Kalkkijäämät on poistettava myynnissä olevalla kahvinkeitinien kalkinpoistoliuksella tai liuksella, jossa on etikkaa ja vettä (20% etikkaa ja 80% vettä). Myynnissä olevia kalkinpoistoliuksia käytettäessä on varmistettava, että ne sopivat kuparisille kuumennuselementeille sekä silikonimateriaaleille. (Perehdy valmistajan antamiin tietoihin ja annosteluohjeisiin huolellisesti).

Täytä kannu (11) kalkinpoistoliuksella tai etikan ja veden sekoituksella (älä täytä MAX-merkin (13) yläpuolelle) ja anna liuoksen vaikuttaa jonkin aikaa.

Huuhtele sitten kannu perusteellisesti kylmällä ja puhtaalla vedellä vähintään kahdesti.

Kaikki muut huoltotyöt on annettava valtuutetun huoltoliikkeen tehtäväksi.

SÄILYTYS

Irrota sifonikahvinkeitin aina verkkovirrasta, kun se ei ole käytössä.

TEKNISET TIEDOT

TEKNISET TIEDOT

EU-mallin verkkojännite	220–240 V- 50–60 Hz
Yhdysvaltojen mallin verkkojännite	120 V- 60 Hz
EU-mallin nimellisteho	1 000 W
Yhdysvaltojen mallin nimellisteho	1 000 W
Johdon pituus	Noin 70 cm
Tilavuus	1,0 litraa
Testausmerkinnät	GS, CE, ETL, CETL

VALMISTAJAN TAKUU YHDYSVALTOIHIN JA KANADAAN, EU:HUN JA SVEITSIIN.

Takuu: BODUM® AG, Sveitsi, takaa ePEBO-Sifonikahvinkeitin kahdeksi vuodeksi alkuperäisestä ostosta laskien viallisia materiaaleja ja toimintahäiriöitä vastaan, jotka voidaan jäljittää suunnittelu- tai valmistusvikoihin. Korjaukset suoritetaan ilmaiseksi, jos takuehdot täyttyvät. Takaisinmaksu ei ole mahdollista.

Takaaja: BODUM® (Sveitsi) AG, Kantonsstrasse 100, Postfach 463, 6234 Triengen.

Takuehdot: Takuuodistuksen on myyjän suoritettava ostohetkellä. Sinun on esitettävä takuudodistus hankkiaksesi takuupalveluja. Mikäli BODUM® tuotteesi vaatii takuupalvelua, ota yhteys BODUM® jälleenmyyjäsi, BODUM®-kauppaasi, maasi BODUM® jakelijaan, tai vieraille osoitteessa www.bodum.com.

BODUM® ei tarjoa takuuta sellaisista vahingoista, jotka aiheutuvat valtuuttamattoman henkilön vääränlaisesta käytöstä, vääränlaisesta käsittelystä, normaalista kulumisesta ja repeämisestä, riittämättömästä tai vääränlaisesta ylläpidosta tai huolenpidosta, vääränlaisesta toiminnasta tai laitteen käytöstä.

Tämä Valmistajan Takuu ei vaikuta lailliseen oikeuteesi voimassa olevien sovellettavien kansallislakien alaisena, eikä vaikuta oikeuksiisi jälleenmyyjää vastaan heidän myynti/osto-sopimuksesta.

YMPÄRISTÖYSTÄVÄLLINEN HÄVITYS



Nykyään on laitonta heittää sellaisia sähkölaitteita pois, jotka ovat viallisia tai vanhentuneita yhdessä normaalin jätteen kanssa. Ne on hävitettävä erikseen. Kuluttajalla on mahdollisuus heittää sellaiset laitteet pois yhteisön keräyskeskuksissa ilmaiseksi. Tämänlaisten laitteiden omistajan vaaditaan tuomaan ne keräyspaikoille tai laittamaan ne ulos, kun vastaavia keräyksiä pidetään. Tekemällä tämän pienen henkilökohtaisen ponnistuksen teet oman panostuksesi, joka varmistaa, että arvokkaita hyödykkeitä kierrätetään ja saasteita käsitellään tarkoituksenmukaisesti.

Русский

Поздравляем! Вы стали счастливым обладателем Вакуумная кофе-машина ePEBO BODUM®. Перед использованием Вакуумная кофе-машина внимательно прочтите это руководство по эксплуатации.

ОСНОВНЫЕ ПРАВИЛА БЕЗОПАСНОСТИ

При каждом использовании электрических приборов необходимо принимать основные меры предосторожности, включая следующее:

Перед первым использованием прибора прочтите все инструкции. Несоблюдение инструкций и мер по технике безопасности может привести к возникновению опасных ситуаций.

После удаления упаковки прибора проверьте его на возможное наличие повреждений. Если вы не уверены, что прибор исправен, не используйте его и свяжитесь с дилером.

Сохраните упаковку (картонную коробку, пластиковые мешки и т.п.) в месте, недоступном для детей (во избежание удушья или травм).

Используйте прибор только по назначению.

Данная вакуумная кофемашина предназначена для использования только внутри помещений в домашних условиях. Не для использования вне помещений.

Кофемашину разрешается использовать только на прилагаемой подставке.

Не ставьте прибор на нагретую электрическую или газовую варочную панель или рядом с ней, или в нагретую духовку.

ВНИМАНИЕ! Использование прибора не по назначению может привести к травме!

Изготовитель не несет ответственности за поломки или травмы в результате неправильного применения или использования не по назначению.

Используйте прибор только по назначению.

Не позволяйте детям играть с данным электроприбором.

При использовании прибора в присутствии детей или лиц, незнакомых с его устройством постоянно следите за ситуацией.

Данный прибор нельзя использовать лицам с ограниченными физическими, сенсорными или умственными способностями (включая детей) или не имеющим необходимых знаний или опыта, за исключением случаев, когда такие лица получают инструкции по использованию от людей, ответственных за их безопасность, и действуют под надзором. Следите за детьми, не позволяйте им играть с прибором.

Данный прибор разрешается использовать детям старше 8 лет под надзором или с инструктажем по безопасному использованию прибора, в случае, если они понимают степень сопутствующих рисков. Очистку и обслуживание могут выполнять только дети старше 8 лет под наблюдением взрослых. Держите прибор и шнур питания вне досягаемости детей младше 8 лет.

Не прикасайтесь к прибору влажными или мокрыми руками. Не касайтесь кабеля питания или вилки влажными руками.

Не касайтесь горячих поверхностей. Берите стеклянный кувшин и держатель фильтра только за ручку.

Не используйте аксессуары, не рекомендованные производителем. Это может привести к пожару, поражению электрическим током или травмам.

США— Канада: Данный прибор оснащен поляризованной вилкой (одна контактная пластина шире другой). Для того, чтобы снизить риск поражения электрическим током, эту вилку необходимо вставлять в поляризованную розетку единственным способом. Если вилка не входит в розетку до конца, переверните ее. Если вилка по-прежнему не входит в розетку, обратитесь к квалифицированному электрику. Не меняйте конструкцию вилки.

Прибор нельзя включать, не заполнив водой.

Не наливайте воду в кувшин (11) выше отметки MAX (Макс.) (13).

Следите за тем, чтобы при варке кофе пар не попадал на кожу. Для этого в процессе приготовления кофе не следует открывать крышку воронки (1). В противном случае можно ошпариться.

Если при варке открыть крышку воронки, можно ошпариться.

Кипящая вода может обжечь.

Следите, чтобы кнопка выключения (8) всегда была доступна.

ОСТОРОЖНО: Во избежание повреждения прибора не используйте щелочные моющие средства. Мойте прибор мягкой тканью с легким моющим средством.

Ни в коем случае не погружайте прибор в воду. Помните, что это электрический прибор.

Кувшин (11) можно только протирать влажной тканью.

Чтобы отключить прибор, нажмите кнопку выключения (8) и выньте вилку из розетки.

При выключении из сети беритесь за вилку, а не за кабель.

Следите за тем, чтобы кабель питания не свисал со стола или рабочей поверхности и не касался горячих поверхностей.

Выньте вилку из розетки, когда кофемашина не используется или перед ее чисткой. Дайте прибору остыть перед мойкой или установкой или снятием деталей.

Ни в коем случае не включайте прибор с неисправным кабелем питания или вилкой, после возникновения неполадки или при наличии каких-либо поломок. В этом случае отвезите его в ближайший официальный сервисный центр для проверки, ремонта или настройки.

Ни в коем случае не пытайтесь заменить кабель питания прибора. Для этого нужны специальные инструменты. Для ремонта кофемашины или замены кабеля питания обращайтесь только в сервисный центр, рекомендованный производителем, что гарантирует дальнейшее безопасное использование прибора.

ВНИМАНИЕ! Следите, чтобы в разъем не попала жидкость.

Не погружайте кабель, вилку или прибор в воду или другую жидкость, поскольку это может привести к пожару, поражению электрическим током или травмам.

Перед использованием убедитесь, что вы ставите прибор на сухую поверхность.

На время работы обязательно установите на прибор крышку воронки (1), воронку (3) с прокладкой (4) и фильтр для кофе (2).

Не оставляйте пустой кувшин (11) на основании (10) при включении прибора. Это может привести к поломке кувшина.

Контейнер предназначен для использования с этим прибором. Его ни в коем случае не следует заполнять доверху.

Не ставьте горячий контейнер на влажную или холодную поверхность.

Не используйте контейнер с трещинами или плохо закрепленной ручкой.

Не чистите контейнер моющими средствами, мочалками из стальной проволоки и прочими абразивными средствами.

После использования поверхность нагревательного элемента остается горячей.

УСТАНОВКА

- Поставьте прибор на устойчивую, ровную поверхность, не нагретую и не находящуюся рядом с источником тепла. Эта поверхность должна быть сухой. Храните прибор и электрический шнур в недоступном для детей месте.
- При использовании вакуумной кофемашины на в коем случае не ставьте кувшин (11) на металлический противень или другую металлическую поверхность.
- Убедитесь, что напряжение на заводской табличке прибора соответствует напряжению в сети. Необходимо, чтобы розетка, к которой подключен прибор, всегда была доступна на случай чрезвычайной ситуации. Производитель не несет ответственности за несчастные случаи, возникшие из-за неправильного или неисправного заземления прибора.
- Если вилка прибора не подходит к розетке, необходимо обратиться к аттестованному электрику для замены розетки.

**Сохраните данную
инструкцию для дальнейшего
использования.
для ИСПОЛЬЗОВАНИЯ ТОЛЬКО
В ДОМАШНИХ УСЛОВИЯХ**

**ОПИСАНИЕ
ПРИБОРА**

- 1 Крышка воронки
- 2 Фильтр
- 3 Воронка
- 4 Прокладка воронки
- 5 Крышка кувшина
- 6 Регулятор на крышке
- 7 Ручка кувшина
- 8 Кнопка выключения
- 9 Кнопка поддержания нагрева
- 10 Основание
- 11 Кувшин
- 12 Мерная ложка
- 13 Указатель максимального уровня воды
- 14 Указатель минимального уровня воды
- 15 Ложка для помешивания

**ВАЖНАЯ
ИНФОРМАЦИЯ****Кабель питания**

К прибору прилагается короткий кабель питания, который снижает риск запутаться или споткнуться.

Удлинитель можно использовать, приняв необходимые меры предосторожности.

Если используется удлинитель, его номинальные характеристики должны как минимум соответствовать характеристикам прибора. Если прибор заземлен, необходимо использовать трехпроводной кабель с заземлением. Более длинный кабель прокладывается таким образом, чтобы он не свисал с краев стола или углов рабочих поверхностей, чтобы дети не могли за него потянуть и чтобы об него нельзя было споткнуться.

Выключение вакуумной кофемашины

Кофемашину можно в любой момент выключить нажатием кнопки (8).

Перед использованием кофемашины

Перед первым использованием вымойте кофемашину. Для этого заполните кувшин (11) водой до максимальной отметки (13) и дайте прибору поработать с установленной крышкой воронки (1), воронкой (3), прокладкой (4), фильтром (2), но без молотого кофе. После этого просто слейте воду. Перед началом регулярного использования прибора подождите как минимум 10 минут.

ИСПОЛЬЗОВАНИЕ КОФЕ-МАШИНЫ

Откройте крышку кувшина (5) и залейте в кувшин (11) нужное количество холодной воды. Уровень воды не должен быть выше максимальной (13) и ниже минимальной (14) отметки на кувшине (11).

1-й вариант варки

ЭТАП 1 Залейте в кувшин необходимое количество воды (6–8 чашек) и поставьте на основание.

ЭТАП 2 Закрепите фильтр на воронке, пропустив цепочку через стеклянную трубку и закрепив металлический крючок на конце трубки. Вставьте воронку в кувшин. Убедитесь, что соединение полностью герметично. Насыпьте в воронку нужное количество молотого кофе. Закройте воронку крышкой.

ЭТАП 3 Нажмите кнопку ВКЛ/ВЫКЛ. Вода поднимется через воронку и будет там кипеть 4 минуты. Убедитесь, что молотый кофе полностью пропитался. Для этого аккуратно помешайте его ложкой для размешивания, которая поставляется в комплекте. Прибор ePEVO автоматически отключится и сваренный кофе стечет обратно в кувшин.

ЭТАП 4 Снимите воронку и потяните за цепочку фильтра, чтобы отсоединить крючок от стеклянной трубки. Положите воронку на перевернутую крышку. Теперь наслаждайтесь вкусом кофе.

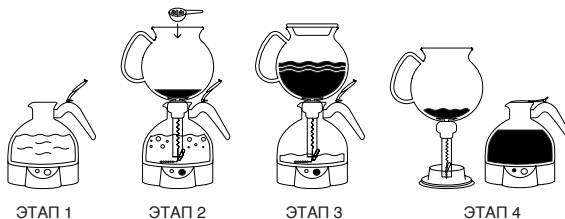

2-й вариант варки

ЭТАП 1 Подготовьте воронку, потянув за цепочку фильтра, чтобы отсоединить крючок от конца стеклянной трубки, и положите воронку на перевернутую крышку. Добавьте в воронку необходимое количество молотого кофе. Залейте в кувшин необходимое количество воды (6–8 чашек) и поставьте на основание.

ЭТАП 2 Закрепите фильтр на воронке, пропустив цепочку через стеклянную трубку и закрепив металлический крючок на конце трубки. Установите воронку на кувшин, убедитесь, что она наклонена, и нажмите кнопку ВКЛ/ВЫКЛ.

ЭТАП 3 Подождите, пока закипит вода, и установите воронку в кувшин. Убедитесь, что соединение полностью герметично. Наденьте на воронку крышку. Вода поднимется через воронку и будет там кипеть 4 минуты. Убедитесь, что молотый кофе полностью пропитался. Для этого аккуратно помешайте его ложкой для размешивания, которая поставляется в комплекте. Прибор ePEVO автоматически отключится и сваренный кофе стечет обратно в кувшин.

ЭТАП 4 Снимите воронку и потяните за цепочку фильтра, чтобы отсоединить крючок от конца стеклянной трубки. Положите воронку на перевернутую крышку. Теперь наслаждайтесь вкусом кофе.

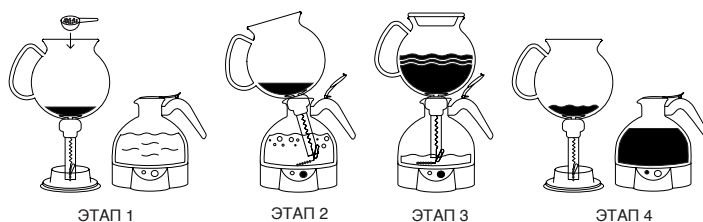

3-й вариант варки

ЭТАП 1 Залейте в кувшин необходимое количество воды (6–8 чашек) и поставьте на основание. Закрепите фильтр на воронке, пропустив цепочку через стеклянную трубку и закрепив металлический крючок на конце трубки. Вставьте воронку в кувшин. Убедитесь, что соединение полностью герметично.

ЭТАП 2 Нажмите кнопку ВКЛ/ВЫКЛ и наденьте на воронку крышку.

ЭТАП 3 Вода будет подниматься через воронку. Когда она закончится, просто снимите крышку и добавьте нужное количество молотого кофе. Слегка помешивая кофе прилагаемой пластиковой ложкой, добейтесь того, чтобы все крупинки набухли. Снова закройте воронку крышкой. Убедитесь, что молотый кофе полностью пропитался. Для этого аккуратно помешайте его ложкой для размешивания, которая поставляется в комплекте. **STEP 4** Через 4 минуты прибор ePEBO автоматически отключится и сваренный кофе стечет обратно в кувшин.

ЭТАП 5 Снимите воронку и потяните за цепочку фильтра, чтобы отсоединить крючок от стеклянной трубки. Положите воронку на перевернутую крышку. Теперь наслаждайтесь вкусом кофе.

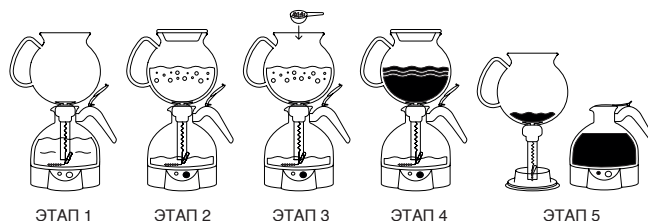

Примечание: Если кувшин (11) пуст, прибор, в целях безопасности не включится, и не даст нагревательному элементу работать без воды.

ВНИМАНИЕ: заливайте в кувшин (11) только чистую холодную воду. Не добавляйте в кувшин молоко и прочие жидкости.

Чтобы сделать полный кувшин, положите в воронку (3) не более 8 мерных ложек BODUM® молотого кофе. Для варки меньшего количества нужно положить соответственно меньше кофе.

ОСТОРОЖНО: Используйте только прилагаемый к прибору фильтр для кофе (2). Ни в коем случае не используйте бумажные фильтры.

Один раз нажмите кнопку ВКЛ/ВЫКЛ (8), чтобы начать варку. Кнопка будет подсвечиваться синим цветом.

Через несколько минут вода начнет течь по трубке в воронку (3) и далее в течение четырех минут. Варка кувшина кофе займет примерно 10 минут.

Примечание: В процессе варки не следует открывать крышку воронки (1). Если при варке снять крышку воронки, можно ошпариться.

После завершения процесса ePEBO автоматически отключится.

В процессе варки или после его завершения можно включать и выключать функцию поддержания нагрева (чтобы кофе не остывал еще 30 минут). Через 30 минут функция автоматически отключится.

Если функция подогрева включена, кнопка подсвечивается красным.

Функция подогрева работает в течение 30 минут, а затем отключается автоматически.

После завершения цикла воронку (3) можно снять и положить на крышку (1), как показано на рисунке 2, в перевернутом виде.

Перед тем, как положить воронку (3) на крышку (1) освободите фильтр (2), потянув за цепочку.

Примечание: После каждого использования фильтр для кофе (2) и воронку (3) нужно тщательно вымыть.

МОЙКА МАШИНЫ

Ни в коем случае не мойте вакуумную кофемашину с использованием химикатов, стальных мочалок или абразивных чистящих средств. Кувшин (11) можно только протирать влажной тканью.

Ни в коем случае не погружайте кувшин в воду. Помните, что это электрический прибор.

Примечание: Перед мойкой обязательно отключите вакуумную кофемашину от сети.

После каждого использования мойте кофемашину. Следующие детали можно мыть в посудомоечной машине:

1 Крышка воронки	4 Прокладка воронки
2 Фильтр	12 Мерная ложка
3 Воронка	15 Ложка для помешивания

Перед тем, как класть фильтр (2) в посудомоечную машину, убедитесь, что в нем не осталось молотого кофе.

Мойте кувшин под струей теплой чистой воды. Протрите внутреннюю часть кухонной щеткой с мылом. Хорошо прополоскайте.

ТЕХНИЧЕСКОЕ ОБСЛУЖИВАНИЕ И УХОД

Удаление накипи из вакуумной кофе-машины

Для обеспечения нормальной работы кофемашину необходимо очищать от накипи. Оптимальная периодичность очистки зависит от жесткости воды, разной в разных странах. Мы рекомендуем удалять накипь после каждых 100 циклов использования.

Если не очищать вакуумную кофемашину от накипи она может выйти из строя!

Регулярная очистка может увеличить срок службы изделия и гарантировать бесперебойную работу. Кроме того, может сократиться количество пара, ускориться варка и уменьшиться расход энергии.

Отложения удаляются имеющимся в продаже раствором для снятия накипи, предназначенным для кофемашин, или разведенным водой винным уксусом (20% уксуса и 80% воды). При использовании готовых растворов для удаления накипи убедитесь, что они совместимы с нагревательными элементами из меди и силиконовыми деталями. (тщательно сверьтесь с техническими характеристиками и инструкциями производителя по дозированию).

Заполните кувшин (11) раствором или водой с винным уксусом (не выше максимальной отметки (13)) и оставьте на некоторое время.

После этого хорошо промойте кувшин чистой холодной водой как минимум дважды.

Все прочие виды обслуживания выполняются в официальном сервисном центре.

ХРАНЕНИЕ

Обязательно отключайте неиспользуемую вакуумную кофемашину от сети.

ТЕХНИЧЕСКИЕ ХАРАКТЕРИСТИКИ

ТЕХНИЧЕСКИЕ ДАННЫЕ

Сетевое напряжение, ЕС	220–240 В~ 50–60 Гц
Сетевое напряжение, США	120 В ~ 60 Гц
Номинальная мощность, ЕС	1000 Вт
Номинальная мощность, США	1000 Вт
Длина кабеля	прим. 70 см/27,5 дюймов
Емкость	1,0 л/34 унции
Маркировка по результатам испытаний	GS, CE, ETL, CETL

ГАРАНТИЯ ПРОИЗВОДИТЕЛЯ ДЛЯ ЕС И ШВЕЙЦАРИИ.

Гарантия: BODUM® AG, Швейцария, гарантирует качество материалов и исправную работу *Вакуумная кофе-машина ePEBO* в течение двух лет с момента покупки, а также дает гарантию, распространяющуюся на все дефекты материалов и неисправную работу, вызванные дефектами конструкции или производства. Ремонт выполняется бесплатно, если удовлетворены все гарантийные условия. Возмещение стоимости не предусмотрено.

Гарант: BODUM® (Schweiz) AG, Kantonsstrasse 100, Postfach 463, 6234 Triengen.

Гарантийные условия: Покупатель должен заполнить гарантийный сертификат во время покупки. Для получения услуг гарантийного обслуживания необходимо предоставить гарантийный сертификат. Если приобретенный товар BODUM® нуждается в гарантийном обслуживании, для получения такого обслуживания необходимо обратиться к продавцу BODUM®, в магазин BODUM®, к дистрибьютору BODUM® в Вашей стране или посетить веб-сайт www.bodum.com.

BODUM® не предоставляет гарантию на повреждения, возникшие вследствие ненадлежащего использования, неправильного обращения, нормального износа, неадекватного или неправильного технического обслуживания или ухода, неправильной эксплуатации прибора неправомочными лицами.

Гарантия производителя не влияет на Ваши законные права по действующим применимым национальным законам, как и на Ваши права по отношению к дилеру по договору купли/продажи.

ЭКОЛОГИЧЕСКИ ПРИЕМЛЕМАЯ УТИЛИЗАЦИЯ

Утилизация неисправных или устаревших электроприборов вместе с обычными отходами является нарушением закона. Их необходимо утилизировать отдельно. Потребителям должна быть предоставлена возможность сдать такие приборы бесплатно в специальных центрах сбора. Обладатели таких приборов должны принести их в пункт сбора или вынести на место, где осуществляется сбор подобных приборов. Подобное личное участие – это вклад в обеспечение переработки ценных материалов и правильной утилизации приборов.